

# effe

PERFECT WELLNESS

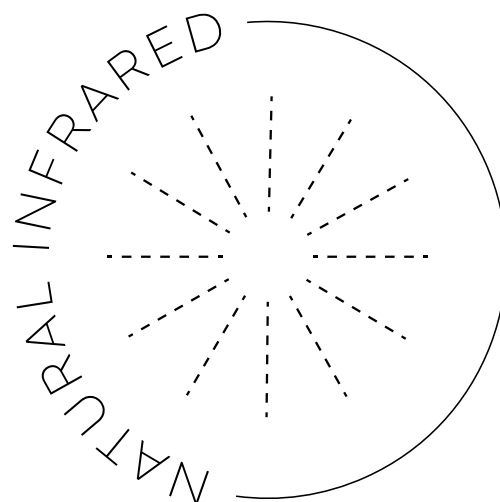
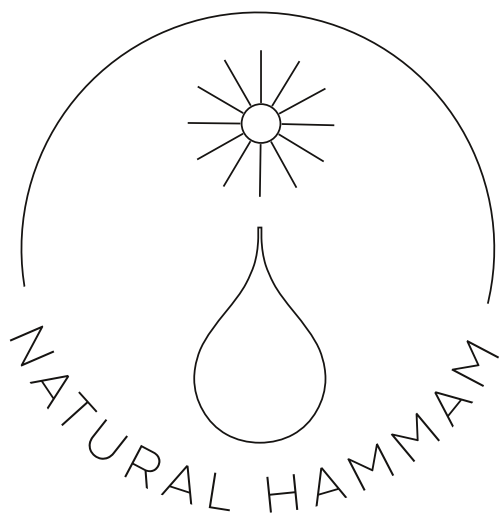
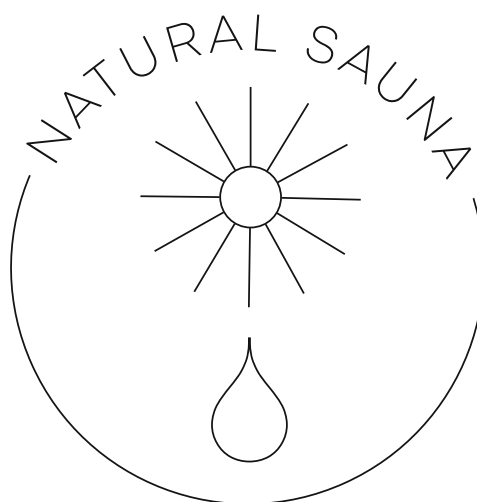
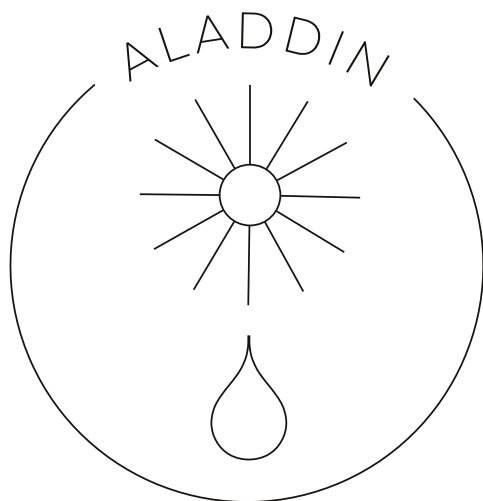

ДОПОЛНЕНИЯ К ПРАЙС-ЛИСТУ НА  
НОВУЮ ПРОДУКЦИЮ 2023 ГОДА

## **ALADDIN**

- 6 Aladdin 60
- 8 Aladdin 45

## **NATURAL**

- 11 Natural Sauna
- 15 Natural Hammam
- 18 Natural Infrared

# Технические данные

Дополнительная информация: [www.effe.it](http://www.effe.it)

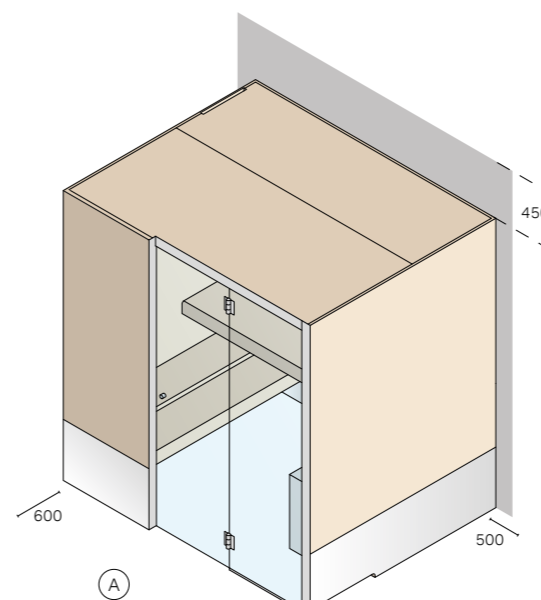

(РАЗМЕРЫ В ММ)

Ⓐ

Пространство, необходимое для удобного монтажа сауны. Если оно меньше указанного, посоветуйтесь с техником завода.

## ЭЛЕКТРОБЕЗОПАСНОСТЬ:

Сауны Effe изготовлены и испытаны в соответствии с европейскими стандартами и обеспечивают максимальную безопасность пользователя.

## ПОДСОЕДИНЕНИЕ К ЭЛЕКТРОСЕТИ:

Система электропитания должна отвечать требованиям стандарта IEC 364-1 (CEI 64-8), а также предписаниям национального законодательства страны эксплуатации.

Подключение сауны к электросети должно осуществляться через автоматический дифференциальный выключатель (30 мА), соответствующий величине потребляемого изделия тока (см. данные на заводской табличке), с расстоянием между разомкнутыми контактами не менее 3 мм.

Электрические соединения (АС) должны:

- > быть стационарного типа;
  - > соответствовать величине потребляемого тока.
- В случае установки сауны в ванном помещении, необходимо следовать следующим требованиям:
- > дифференциальный выключатель должен быть установлен за пределами зон 0, 1, 2, 3 (согласно стандарту CEI 64-8/7);
  - > электрические соединения АС должны соответствовать классу влагозащиты IPX4 и должны быть расположены за пределами зон 0, 1 (согласно стандарту CEI 64-8/7).

## ЗАМЕЧАНИЕ

Установка должна осуществляться после отделки пола и стен.



## ALADDIN 60



2-3

ВЕРСИЯ СЛЕВА

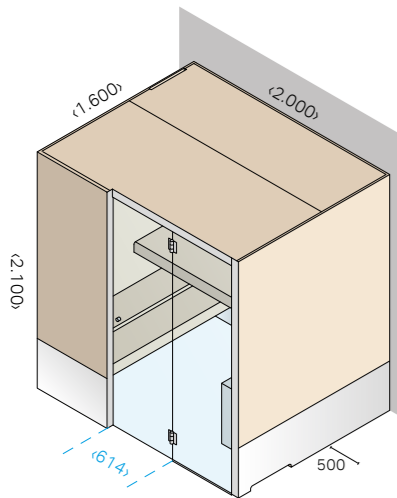

ВЕРСИЯ СПРАВА

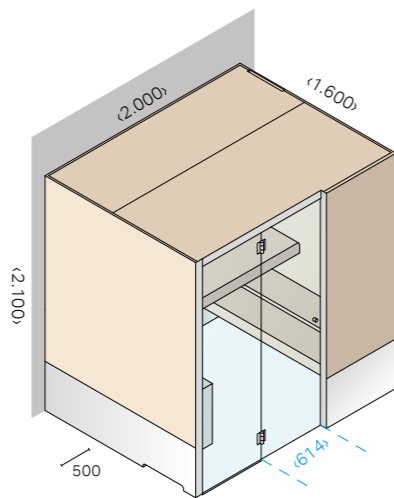

## РАЗМЕРЫ

см 200 x 160 x 210 выс.

## МОЩНОСТЬ: САУНА

6 kW max - 230Vac 1N 50-60Hz - 400 Vac 3N 50-60Hz

## МОЩНОСТЬ: БИО-САУНА

6 kW max - 400Vac 3N 50-60Hz

(Габариты предметов интерьера и каменки в биосауне Полные технические данные отличаются от указанных габаритов.)

## МАТЕРИАЛЫ

Внутренняя отделка/ внешняя отделка /предметы интерьера: дуб светлый ригатино/венге ригатино.  
Закаленное стекло 10 мм.  
Зеркала  
Анодированный алюминий

## ХАРАКТЕРИСТИКИ/КОМПЛЕКТАЦИЯ

- > Освещение скамеек белыми светодиодами, 2700 К.
- > Печь с каменкой
- > Внутренняя панель управления, отделка сталь матовая
- > етли и отделка из матового алюминия.
- > Автоматическая функция энергосбережения
- > Канальная система электроснабжения
- > Прозрачные дверь и передняя секция
- > Скамейки
- > Защитная решетка для каменки из анодированного алюминия
- > Лента с зеркалами, внутренняя h. 40 см
- > Лента с зеркалами, внешняя h. 40 см, без учета задней стенки
- > Отделочные профили из анодированного алюминия по торцам, стенкам и потолку.
- > Ведро и коврик деревянные

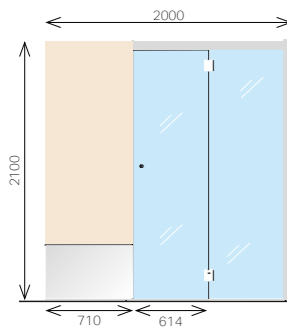

ВЕРСИЯ СЛЕВА

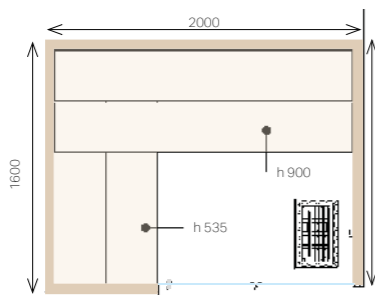

## ALADDIN 60 ВЕРСИЯ СПРАВА

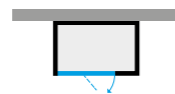

Сауна	Дуб светлый ригатино	Код: SA 85 60 0001	€ 22.300,00
Сауна	Венге ригатино	Код: SA 85 60 0003	€ 22.700,00
Био-Сауна	Дуб светлый ригатино	Код: BI 85 60 0001	€ 25.700,00
Био-Сауна	Венге ригатино	Код: BI 85 60 0003	€ 26.150,00

## ALADDIN 60 ВЕРСИЯ СЛЕВА

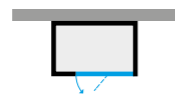

Сауна	Дуб светлый ригатино	Код: SA 85 60 0002	€ 22.300,00
Сауна	Венге ригатино	Код: SA 85 60 0004	€ 22.700,00
Био-Сауна	Дуб светлый ригатино	Код: BI 85 60 0002	€ 25.700,00
Био-Сауна	Венге ригатино	Код: BI 85 60 0004	€ 26.150,00

При более низкой высоте помещения необходимо предусмотреть потолок внутренней установки: НАЦЕНКА 8% К УКАЗАННОЙ В ПРАЙСЛИСТЕ СТОИМОСТИ



## ECC - Effe Comfort Control

Дистанционное управление изделием с помощью загружаемого на смартфон и планшет мобильного приложения EFFE ECC.  
[более подробная информация](#)

Cod: ME 21 00 0084

€ 710,00

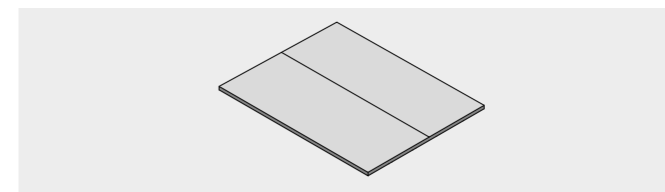

## Напольная платформа 120 x 120 x 50

Конструкция из анодированного алюминия и керамогранита 9,5 mm

Cod: AS 20 00 1057

Masterpiece Siena

€ 1.275,00

Cod: AS 20 00 1058

Masterpiece Light

€ 1.275,00

Cod: AS 20 00 1059

Masterpiece Moka

€ 1.275,00

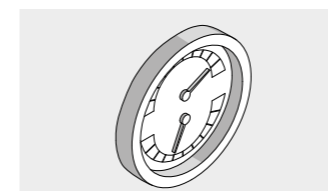

## Термогигрометр

Cod: VA AC 00 0008

€ 275,00

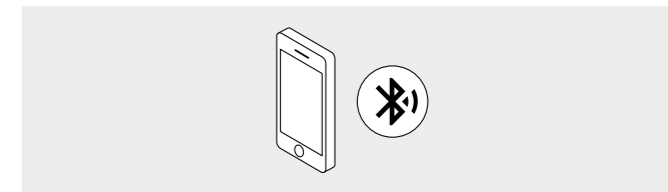

## ESS - Effe Sound System

Устройство с Bluetooth для воспроизведения в сауне.  
[Дополнительная информация](#)

Cod: AE 10 000133

€ 1.385,00



## Многофункциональное устройство «Умный дом»

Позволяет подключить и интегрировать изделие с системами «умный дом» (блок питания в комплекте).

Многофункциональное

Код: ME 99 00 0421

€ 735,00

## ALADDIN 45



2

ВЕРСИЯ СЛЕВА

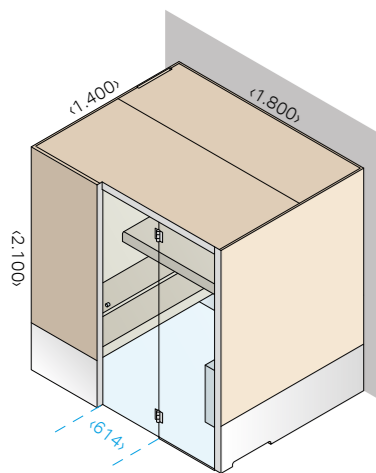

ВЕРСИЯ СПРАВА

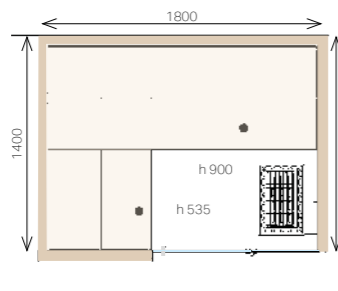
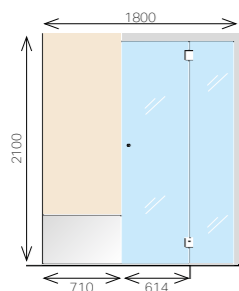
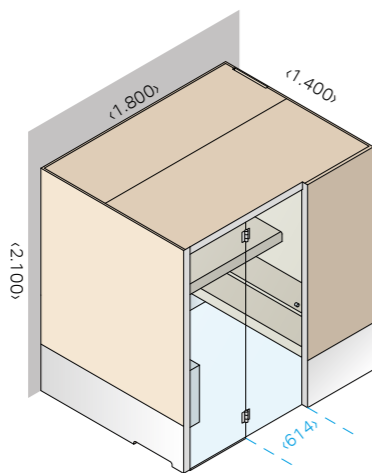

ВЕРСИЯ СЛЕВА

## РАЗМЕРЫ

см 180 x 140 x 210 выс.

## МОЩНОСТЬ: САУНА

4,5 kW max - 230Vac 1N 50-60Hz - 400 Vac 3N 50-60Hz

## МОЩНОСТЬ: БИО-САУНА

4,5 kW max - 400Vac 3N 50-60Hz  
(Габариты предметов интерьера и каменки в био-сауне Полные технические данные отличаются от указанных габаритов.)

## МАТЕРИАЛЫ

Внутренняя отделка/ внешняя отделка /предметы интерьера: дуб светлый ригатино/венге ригатино.  
Закаленное стекло 10 мм.  
Зеркала  
Анодированный алюминий

## ХАРАКТЕРИСТИКИ/КОМПЛЕКТАЦИЯ

- > Освещение скамеек белыми светодиодами, 2700 К.
- > Печь с каменкой
- > Внутренняя панель управления, отделка сталь матовая
- > етли и отделка из матового алюминия.
- > Автоматическая функция энергосбережения
- > Канальная система электроснабжения
- > Прозрачные дверь и передняя секция
- > Скамейки
- > Защитная решетка для каменки из анодированного алюминия
- > Лента с зеркалами, внутренняя h. 40 см
- > Лента с зеркалами, внешняя h. 40 см, без учета задней стенки
- > Отделочные профили из анодированного алюминия по торцам, стенкам и потолку
- > Ведерко и коврик деревянные

## ALADDIN 45 ВЕРСИЯ СПРАВА

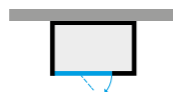

Сауна	Дуб светлый ригатино	Код: SA 85 45 0001	€ 21.000,00
Сауна	Венге ригатино	Код: SA 85 45 0003	€ 21.400,00
Био-Сауна	Дуб светлый ригатино	Код: BI 85 45 0001	€ 24.400,00
Био-Сауна	Венге ригатино	Код: BI 85 45 0003	€ 24.750,00

## ALADDIN 45 ВЕРСИЯ СЛЕВА



Сауна	Дуб светлый ригатино	Код: SA 85 45 0002	€ 21.000,00
Сауна	Венге ригатино	Код: SA 85 45 0004	€ 21.400,00
Био-Сауна	Дуб светлый ригатино	Код: BI 85 45 0002	€ 24.400,00
Био-Сауна	Венге ригатино	Код: BI 85 45 0004	€ 24.750,00

## Дополнительно



## ECC - Effe Comfort Control

Дистанционное управление изделием с помощью загружаемого на смартфон и планшет мобильного приложения EFFE ECC.  
[более подробная информация](#)

Cod: ME 21 00 0084

€ 710,00

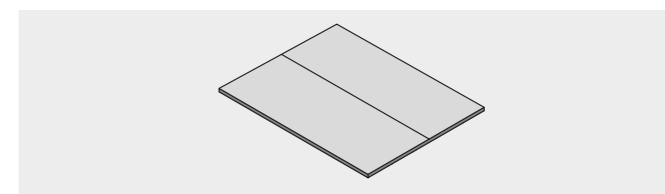

## Напольная платформа 120 x 120 x 50

Конструкция из анодированного алюминия и керамогранита 9,5 mm

Cod: AS 20 00 1057

Masterpiece Siena

€ 1.275,00

Cod: AS 20 00 1058

Masterpiece Light

€ 1.275,00

Cod: AS 20 00 1059

Masterpiece Moka

€ 1.275,00

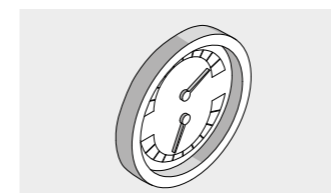

## Термогигрометр

Cod: VA AC 00 0008

€ 275,00

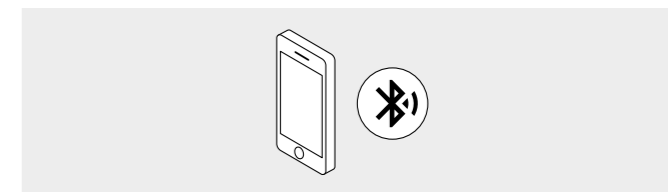

## ESS - Effe Sound System

Устройство с Bluetooth для воспроизведения в сауне.  
[Дополнительная информация](#)

Cod: AE 10 000133

€ 1.385,00



## Многофункциональное устройство «Умный дом»

Позволяет подключить и интегрировать изделие с системами «умный дом» (блок питания в комплекте).

Многофункциональное

Код: ME 99 00 0421

€ 735,00





## Технические данные

Дополнительная информация: [www.effe.it](http://www.effe.it)

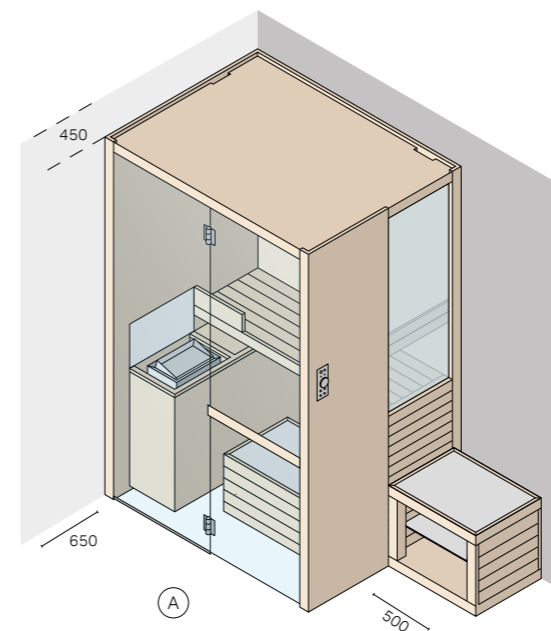

Ⓐ

Пространство, необходимое для удобного монтажа сауны. Если оно меньше указанного, посоветуйтесь с техником завода.

### ЭЛЕКТРОБЕЗОПАСНОСТЬ:

Сауны Effe изготовлены и испытаны в соответствии с европейскими стандартами и обеспечивают максимальную безопасность пользователя.

### ПОДСОЕДИНЕНИЕ К ЭЛЕКТРОСЕТИ:

Система электропитания должна отвечать требованиям стандарта IEC 364-1 (CEI 64-8), а также предписаниям национального законодательства страны эксплуатации.

Подключение сауны к электросети должно осуществляться через автоматический дифференциальный выключатель (30 мА), соответствующий величине потребляемого изделия тока (см. данные на заводской табличке), с расстоянием между разомкнутыми контактами не менее 3 мм.

Электрические соединения (АС) должны:

- > быть стационарного типа;
  - > соответствовать величине потребляемого тока.
- В случае установки сауны в ванном помещении, необходимо следовать следующим требованиям:
- > дифференциальный выключатель должен быть установлен за пределами зон 0, 1, 2, 3 (согласно стандарту CEI 64-8/7);
  - > электрические соединения АС должны соответствовать классу влагозащиты IPX4 и должны быть расположены за пределами зон 0, 1 (согласно стандарту CEI 64-8/7).

### ЗАМЕЧАНИЕ

Установка должна осуществляться после отделки пола и стен.

(РАЗМЕРЫ В ММ)

# Natural Sauna

  
1-2

## РАЗМЕРЫ

см 140 x 105 x 214 выс.

## МОЩНОСТЬ: САУНА

3 kW max - 230Vac 1N 50-60Hz - 400Vac 3N 50-60Hz

## МОЩНОСТЬ: БИО-САУНА

Внутренняя отделка/внешняя отделка/предметы интерьера:

Осина термообработанная

Передняя секция и дверь из закаленного стекла толщиной 8 мм.

Боковая секция: экстра светлое сатинированное закаленное стекло толщиной 8 мм.

## ХАРАКТЕРИСТИКИ / КОМПЛЕКТАЦИЯ

- > Печь с каменкой
- > Панель управления с отделкой из шлифованной стали
- > Петли из шлифованной алюминия.
- > Автоматическая функция энергосбережения
- > Канальная система электроснабжения
- > Передняя секция прозрачная из закаленного стекла 8 мм
- > Боковая секция сатинированная из закаленного стекла 8 мм
- > Белое светодиодное освещение 3000 K на боковой секции
- > Белое светодиодное освещение 3000 K подсветка под скамейкой
- > Ведерко и ковшик деревянные
- > Часы песочные

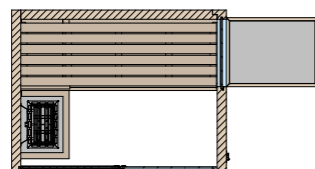
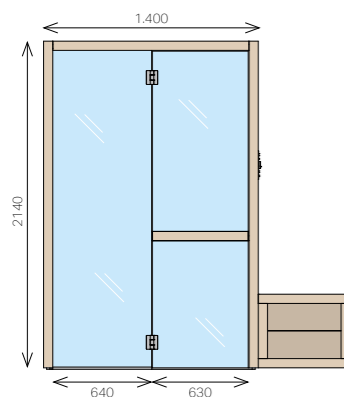
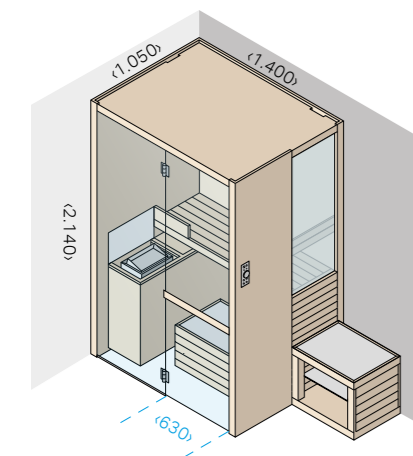

### NATURAL Sauna - ДВЕРЬ СПРАВА

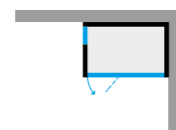

Сауна	Осина Термообработанная	код: NT 10 00 0001	€ 14.375,00
-------	-------------------------	--------------------	-------------

### NATURAL Sauna - ДВЕРЬ СЛЕВА

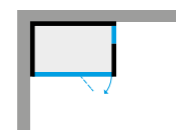

Сауна	Осина Термообработанная	код: NT 10 00 0002	€ 14.375,00
-------	-------------------------	--------------------	-------------

# Дополнительно



## Хромотерапия

Светодиодное освещение с цветотерапией RGB заменяет стандартное белое освещение. 3.000 K.

Cod: ME 50 00 0097	€ 1.080,00
--------------------	------------

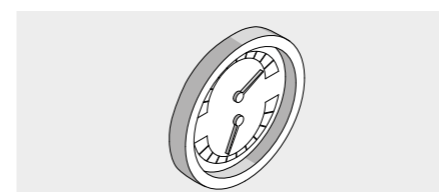

## Термогигрометр

Cod: VA AC 00 0008	€ 275,00
--------------------	----------

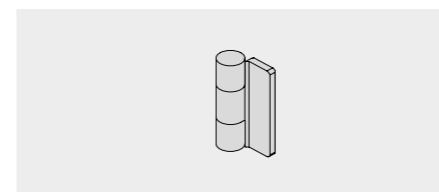

## Комплект шарниров

Петли с черной анодированной алюминиевой отделкой

Cod: SE 93 50 0527	€ 480,00
--------------------	----------

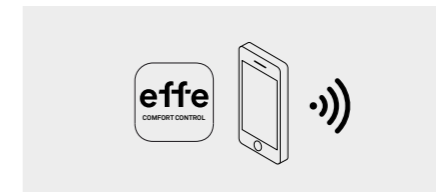

## ECC - Effe Comfort Control

Дистанционное управление изделием с помощью загружаемого на смартфон и планшет мобильного приложения EFFE ECC. [более подробная информация](#)

Cod: ME 21 00 0084	€ 710,00
--------------------	----------

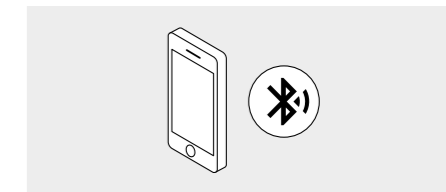

## ESS - Effe Sound System

Устройство с Bluetooth для воспроизведения в сауне.

[Дополнительная информация](#)

Cod: AE 10 000133	€ 1.385,00
-------------------	------------



## Многофункциональное устройство «Умный дом»

Позволяет подключить и интегрировать изделие с системами «умный дом» (блок питания в комплекте).

Cod: ME 99 00 0421	€ 735,00
--------------------	----------

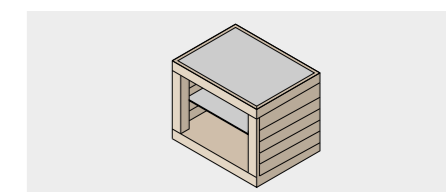

## Внешняя скамейка

Осина термообработанная 45 x 60 x 48 см  
Верхняя часть покрыта керамогранитом Concreto Medium 6 мм, центральная полка из алюминия RAL 7036.

Cod: AS 10 00 1800	€ 1.050,00
--------------------	------------



## Комплект стеновых панелей Осина термообработанная

Осина термообработанная Состав комплекта:  
- 2 шпонируемые панели мм 100x2200 (выс.), толщ. мм 9  
- 4 рейки из хемлока мм 30x30, мм 2200 длина

Cod: TM 00 00 0673	€ 320,00
--------------------	----------





## Технические данные

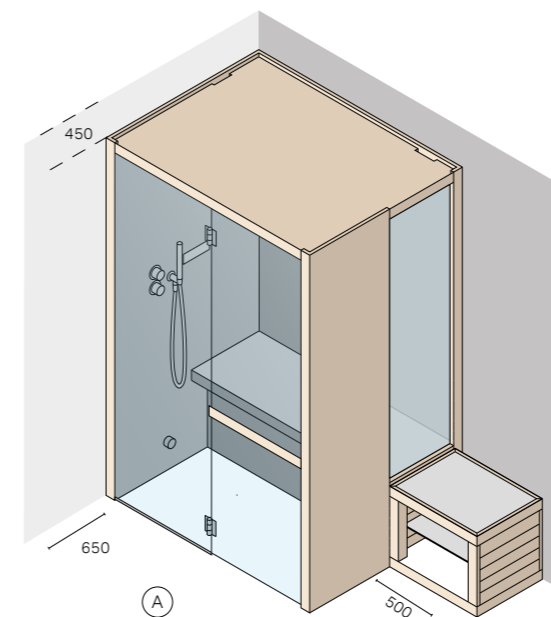

(РАЗМЕРЫ В ММ)

(A)

Пространство, необходимое для удобного монтажа сауны. Если оно меньше указанного, посоветуйтесь с техником завода.

**Примечание: NATURAL H должна быть установлена прямо на пол и к готовым стенам.**

Все работы должны выполняться квалифицированным персоналом или специалистами нашего сервисного центра в соответствии с законодательством страны эксплуатации и международными стандартами CEI64.8 (IEC 364 – 1). Удостовериться, что все работы по электро- и водоснабжению выполнены правильно (наличие запорного вентиля на линии подачи воды, наличие сифона на сливном трубопроводе, соответствующий автоматический дифференциальный выключатель на линии электропитания, и т.д.) и соответствуют технической схеме.

Использовать резьбовые соединения трубопроводов (в случае необходимости извлечения парогенератора при техническом обслуживании). Продукция Effe изготовлена и испытана в соответствии с европейскими стандартами и обеспечивает максимальную безопасность пользователя.

**Слив воды:**

точке касания с полом трубу диам. 40 мм с внутренней резьбой.

**Подача холодной воды:**

предусмотреть соединение с внутренней резьбой 1/2" заподлицо со стеной. Запорный кран рекомендуется устанавливать за пределами пространства, занимаемого изделием.

**Подача горячей воды:**

предусмотреть соединение с внутренней резьбой 1/2" заподлицо со стеной. Запорный кран рекомендуется устанавливать за пределами пространства, занимаемого изделием.

**Защитные кожухи Ø 25 мм для электроснабжения:**

для каждой трубы предусмотреть электропровод соответствующего сечения, выступающий из стены на 2 м.



# Natural Hammam



1-2

## РАЗМЕРЫ

см 140 x 105 x 214 выс.

## МОЩНОСТЬ

3 kW max - 230Vac 1N 50-60Hz - 400Vac 3N 50-60Hz

## MATERIALI

Esterno: Aspen Termotrattato  
 Interno ed Arredi: Gres laminato 6 mm  
 Porta e vetrata frontale in vetro temperato 8 mm  
 Vetrata laterale: vetro extra chiaro satinato, temperato 8 mm

## ХАРАКТЕРИСТИКИ / КОМПЛЕКТАЦИЯ

### Комплектация хаммама:

- > Парогенератор Nuvola 30  
3 кВт макс / 230 В переменного тока  
1N 50-60 Гц / 400 В переменного тока 3N 50-60 Гц
- > Скамейка
- > Светильник с функцией хромотерапии светодиодной RGB 5 статических цветов, 4 хромотические программы и белое светодиодное освещение под скамейкой и на боковой секции

### Комплектация душа:

- > Верхний душ - дождь ø 25 см
- > Смеситель и дивертор для встроенного душа
- > Ручной душ с гибким шлангом

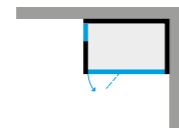
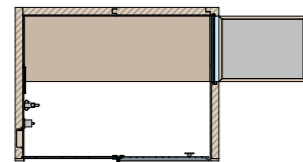
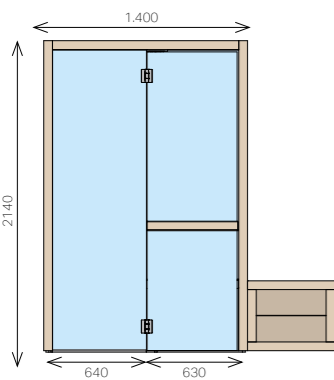
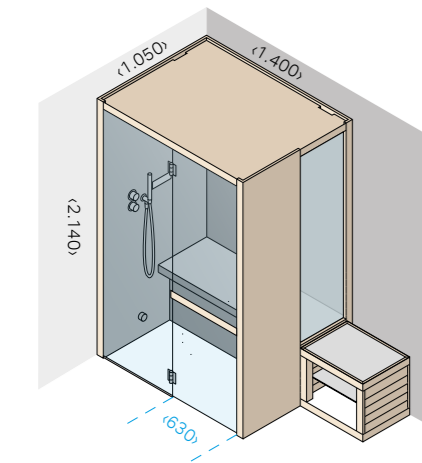

**NATURAL HAMMAM - Правый угол**  
Поставляется с сантехнической арматурой

	НАРУЖНАЯ ОТДЕЛКА	ВНУТРЕННЯЯ ОТДЕЛКА	ПОСТАВЛЯЕТСЯ С САНТЕХНИЧЕСКОЙ АРМАТУРОЙ	КОД	
Хаммам	Осина Термообработанная	Gres Concreto Medium	Cromo (петли и фурнитура из матового алюминия)	NT 20 00 0001	€ 19.780,00
Хаммам	Осина Термообработанная	Gres Concreto Medium	Nero Opaco (петли и аксессуары из черного анодированного алюминия)	NT 20 00 0003	€ 19.900,00
Хаммам	Осина Термообработанная	Gres Concreto Medium	Matt Gun Metal PVD (петли и аксессуары из черного анодированного алюминия)	NT 20 00 0005	€ 20.650,00

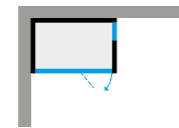

**NATURAL HAMMAM - Левый угол**  
Поставляется с сантехнической арматурой

	НАРУЖНАЯ ОТДЕЛКА	ВНУТРЕННЯЯ ОТДЕЛКА	ПОСТАВЛЯЕТСЯ С САНТЕХНИЧЕСКОЙ АРМАТУРОЙ	КОД	
Хаммам	Осина Термообработанная	Gres Concreto Medium	Cromo (петли и фурнитура из матового алюминия)	NT 20 00 0002	€ 19.780,00
Хаммам	Осина Термообработанная	Gres Concreto Medium	Nero Opaco (петли и аксессуары из черного анодированного алюминия)	NT 20 00 0004	€ 19.900,00
Хаммам	Осина Термообработанная	Gres Concreto Medium	Matt Gun Metal PVD (петли и аксессуары из черного анодированного алюминия)	NT 20 00 0006	€ 20.650,00

# Дополнительно

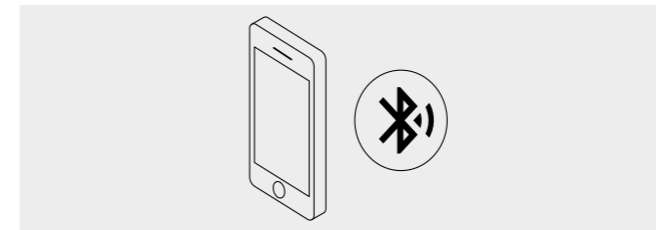

## ESS - Effe Sound System

Устройство с Bluetooth для воспроизведения в сауне.

[Дополнительная информация](#)

ESS - Effe Sound System	AE 10 00 0237	€ 1.275,00
-------------------------	---------------	------------

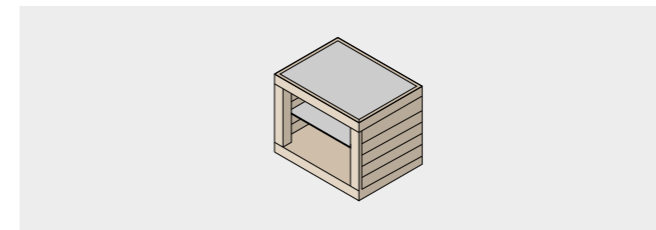

## Внешняя скамейка

Осина термообработанная 45 x 60 x 48 см  
 Верхняя часть покрыта керамогранитом Concreto Medium 6 мм,  
 центральная полка из алюминия RAL 7036.

Cod: AS 10 00 1800	€ 1.050,00
--------------------	------------



## Многофункциональное устройство «Умный дом»

Позволяет подключить и интегрировать изделие с системами «умный дом» (блок питания в комплекте).

Многофункциональное	ME 99 00 0421	€ 735,00
---------------------	---------------	----------



## Технические данные

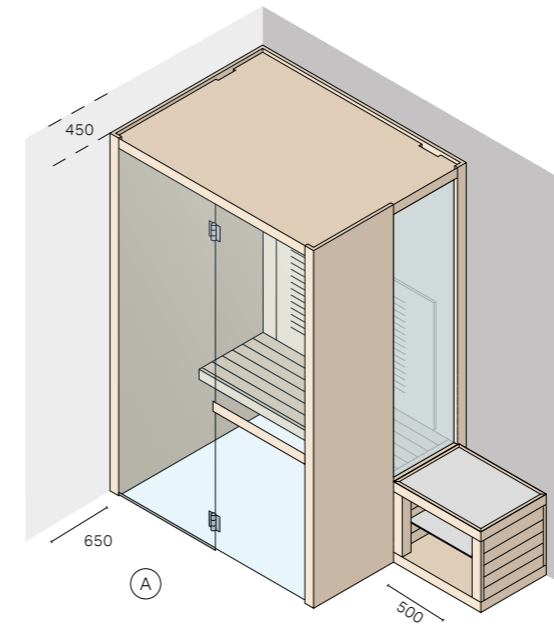

A

Пространство, необходимое для удобного монтажа сауны. Если оно меньше указанного, посоветуйтесь с техником завода.

(РАЗМЕРЫ В ММ)

### ЭЛЕКТРОБЕЗОПАСНОСТЬ:

Сауны Effe изготовлены и испытаны в соответствии с европейскими стандартами и обеспечивают максимальную безопасность пользователя.

### ПОДСОЕДИНЕНИЕ К ЭЛЕКТРОСЕТИ:

Система электропитания должна отвечать требованиям стандарта IEC 364-1 (CEI64-8), а также предписаниям национального законодательства страны эксплуатации.

Подключение сауны к электросети должно осуществляться через автоматический дифференциальный выключатель (30 мА), соответствующий величине потребляемого изделия тока (см. данные на заводской табличке), с расстоянием между разомкнутыми контактами не менее 3 мм.

Электрические соединения (АС) должны:

- > быть стационарного типа;
- > соответствовать величине потребляемого тока.

В случае установки сауны в ванном помещении, необходимо следовать следующим требованиям:

- > дифференциальный выключатель должен быть установлен за пределами зон 0, 1, 2, 3 (согласно стандарту CEI 64-8/7);
- > электрические соединения АС должны соответствовать классу влагозащиты IPX4 и должны быть расположены за пределами зон 0, 1 (согласно стандарту CEI 64-8/7).

### ЗАМЕЧАНИЕ

Установка должна осуществляться после отделки пола и стен.



# Natural IR



1-2

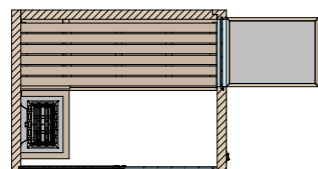
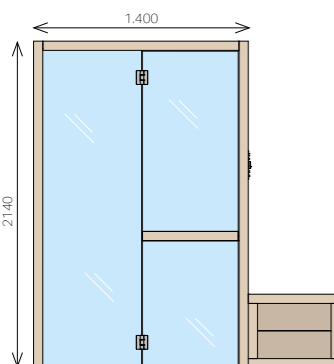
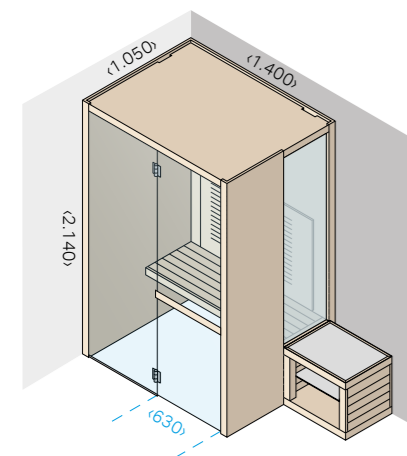

## РАЗМЕРЫ

см 140 x 105 x 214 выс.

## МОЩНОСТЬ

1 kW max - 230Vac 1N 50-60Hz  
2 ИК-излучателя широкого спектра мощности  
500 Вт каждый

## МАТЕРИАЛЫ

Внутренняя отделка/внешняя отделка/предметы интерьера:  
Осина термообработанная  
Передняя секция и дверь из закаленного стекла толщиной 8 мм.  
Боковая секция: экстрасветлое сатирированное закаленное стекло толщиной 8 мм.

## ХАРАКТЕРИСТИКИ / КОМПЛЕКТАЦИЯ

- > Петли из шлифованной алюминия.
- > Канальная система электроснабжения
- > Передняя секция прозрачная из закаленного стекла 8 мм
- > Боковая секция сатирированная из закаленного стекла 8 мм
- > Белое светодиодное освещение 3000 K а LED на боковой секции
- > Белое светодиодное освещение 3000 K подсветка под скамейкой
- > Скамейка

### NATURAL IR - Правый угол

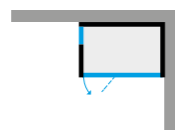

Кабина С Ик Излучением Осина Термообработанная код: NT 30 00 0001 € 13.700,00

### NATURAL IR - Левый угол

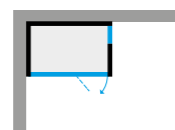

Кабина С Ик Излучением Осина Термообработанная код: NT 30 00 0002 € 13.700,00

# Дополнительно

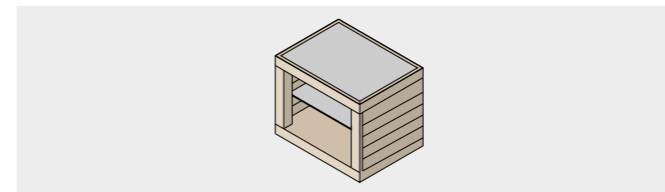

## Внешняя скамейка

Осина термообработанная 45 x 60 x 48 см  
Верхняя часть покрыта керамогранитом Concrete Medium 6 мм,  
центральная полка из алюминия RAL 7036.

Cod: AS 10 00 1800 € 1.050,00

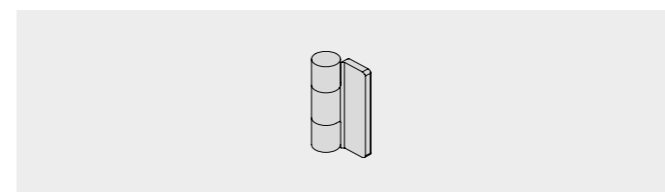

## Комплект шарниров

Петли с черной анодированной алюминиевой отделкой

Cod: SE 93 50 0527 € 480,00

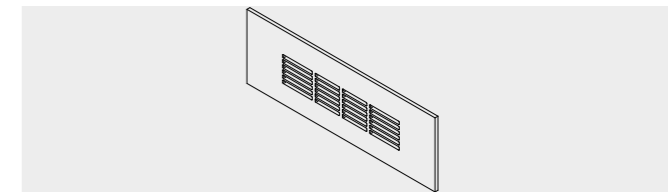

## Подстеночная ИК-лампа

ИК-лампа мощностью 500 Вт - 230 В переменного тока  
1N 50-60 Гц  
\* Данная опция не включает в себя функцию стриппинга.

Cod: AS 30 00 0079 € 1.275,00



## Комплект стеновых панелей Осина термообработанная

Осина термообработанная Состав комплекта:  
- 2 шпонируемые панели мм 100x2200 (выс.), толщ. мм 9  
- 4 рейки из хемлока мм 30x30, мм 2200 длина

Cod: TM 00 00 0673 € 320,00





## ПРИМЕЧАНИЯ

КОМПАНИЯ EFFE ОСТАВЛЯЕТ ЗА СОБОЙ ПРАВО ИЗМЕНЯТЬ ХАРАКТЕРИСТИКИ И ЦЕНЫ ПРОДУКЦИИ БЕЗ ПРЕДВАРИТЕЛЬНОГО ПРЕДУПРЕЖДЕНИЯ. ЛЮБОЕ ПОЛНОЕ ИЛИ ЧАСТИЧНОЕ ВОСПРОИЗВЕДЕНИЕ СОДЕРЖИМОГО НАСТОЯЩЕГО ПРАЙСЛИСТА, БУДЬ ТО ТЕКСТ ИЛИ ИЗОБРАЖЕНИЕ, ЗАПРЕЩЕНО И ПРЕСЛЕДУЕТСЯ ПО ЗАКОНУ.

### ТРАНСПОРТИРОВКА

ДОСТАВКА ТОВАРОВ ОБЩЕЙ СТОИМОСТЬЮ НИЖЕ € 400,00 (БЕЗ УЧЕТА НАЛОГОВ) ОСУЩЕСТВЛЯЕТСЯ ПО ФИКСИРОВАННОЙ ЦЕНЕ € 40,00.

## НАСТОЯЩИЙ ПРАЙСЛИСТ АННУЛИРУЕТ И ЗАМЕНЯЕТ ВСЕ ПРЕДЫДУЩИЕ ВЕРСИИ ОБЩИЕ УСЛОВИЯ ПРОДАЖИ

**1 - ДОГОВОР И ЗАКАЗЫ.** Настоящие условия применяются к любым уже существующим отношениям между Компанией и Покупателем и к любому будущему заказу, даже если эти условия не были упомянуты, они будут иметь преимущественную силу по отношению к любому предыдущему или последующему договору и к общим условиям продажи, даже в тех случаях, когда задействована лизинговая компания. В любом случае получение товара Покупателем будет означать принятие настоящих условий. Предложения и расценки Компании не имеют обязательную силу до тех пор, пока окончательный заказ не будет подтвержден в письменной форме путем отправки подтверждения заказа, и пока проект не будет подписан, также они не могут считаться проектом контракта. Если подтверждение Компании содержит изменения к заказу, договор считается заключенным, если Покупатель не сообщит о своем несогласии в течение 15 дней со дня получения изменений.

Компания имеет право отказаться от внесения новых изменений по истечении этого срока. Заказ, принятый Компанией, уже не может быть аннулирован без уплаты неустойки за понесенные расходы, возникший ущерб и упущенную выгоду. Цены подлежат пересмотру и могут быть изменены, если заказ не будет обработан из-за задержек по вине Покупателя. Компания оставляет за собой право потребовать компенсацию, если по вине Покупателя для установки товара предоставлено место, не подходящее и не соответствующее указанному в техническом листе предварительной установки.

**2 - ОСОБЫЕ ТРЕБОВАНИЯ.** Компания заявляет, что поставляемые товары соответствуют общим принципам безопасности действующего законодательства. Перед завершением сделки о покупке, Покупатель обязан убедиться, что площадь для установки товара являются подходящей, что продукция подходит для использования, для которого он намеревается ее приобрести, и что она соответствуют законодательству страны, в которой он намеревается ее использовать.

#### 3 - УПАКОВКА, ДОСТАВКА И ФОРС-МАЖОР

Если иное не было оговорено, товар доставляется в соответствии с условиями Инкотермс ICC 2020, Ex Works - для продаж в Италии, и FCA для международных продаж по адресу: Effegibi, Via Aldo Capitini, 8, Mercato Saraceno (FC), и должен оплачиваться Покупателем, который, кроме того берет на себя все экспортные формальности и обязуется соблюдать все действующие таможенные правила. Упаковка осуществляется за счет Компании. Специальная упаковка, запрошенная Покупателем, осуществляется за его счет. Товар доставляется Покупателю в соответствии с базисом поставки, при этом риск лежит на Покупателе, а Компания освобождается от ответственности в момент доставки, даже если она производится перевозчиком, даже если в конкретных случаях Компания несет транспортные расходы или товар продается с оплатой перевозки. В случае транспортировки, организованной Компанией, после получения продукции Покупатель должен будет сообщить о любых дефектах и неисправностях, возникших во время транспортировки, сделав оговорку, указанную в транспортной накладной, и проинформировав Компанию путем отправки копии вышеуказанного документа по факсу или электронной почте не позднее 5 (пяти) дней с момента получения продукции. В противном случае Компания не несет ответственности за любой ущерб, нанесенной продукции во время транспортировки, даже если она осуществляется с риском, полностью или частично ложащимся на Компанию. Срок поставки является ориентировочным и не существенным и отсчитывается с момента, когда все детали поставки и все исполнительные данные определены между сторонами, и при условии осуществления своевременной оплаты Покупателем. В случае задержки доставки продукции по любой причине Покупатель не имеет право аннулировать заказ, отзывать принятое предложение или расторгать договор купли-продажи, и, за исключением случаев умышленных неправомерных действий или грубой небрежности, Компания не обязана выплачивать Покупателю какую-либо компенсацию за любой прямой или косвенный ущерб, связанный с задержкой доставки. Под продлением срока поставки в любом случае понимается продление из-за задержек по вине Покупателя или его сотрудников, технических трудностей и причин, не связанных с Компанией, таких как форс-мажорные обстоятельства, то есть обстоятельства, не зависящие от Компании (пожары, войны, наводнения, забастовки, задержки поставок субпоставщиками, отсутствие движущей силы и т. д.). В случае, если форс-мажорные обстоятельства сохраняются на период, превышающий 4 месяца, каждая из сторон имеет право расторгнуть неисполненные части договора без права на какую-либо компенсацию. В случае войны или других форс- мажорных обстоятельств, уже имевших место на момент заключения договора, Покупатель не сможет требовать расторжения договора. Допустимы частичные поставки товара Компанией, поэтому отложенная по времени поставка, не препятствующая использованию товара, не является нарушением срока поставки. Поставка в любом случае считается осуществленной после сообщения о готовности товара к транспортировке с предприятий Компании. С этого момента все риски, связанные с товаром, переходят к Покупателю, а расходы по хранению ложатся на его счет. Любые задержки не дают права на претензии о возмещении убытков или начислении штрафных санкций. В случае задержки доставки по вине Покупателя последний выплачивает компенсацию за расходы на хранение товара в размере 30 евро в день на дату выставления счета и в любом случае до доставки товара.

**4 – ПРИЕМОЧНЫЕ ИСПЫТАНИЯ.** В случае, если сборка осуществляется Компанией или ее уполномоченными лицами, приемочные испытания проводятся в соответствии с техническими процедурами Компании и в любом случае должны быть проведены в течение 14 рабочих дней с даты поставки. О возможном присутствии Покупателя необходимо сообщить в письменной форме за 5 рабочих дней. В случае положительного результата, при отсутствии Покупателя на испытаниях, либо в случае проведения испытаний самим Покупателем, но не выполненных в сроки, либо не выполненных по вине Покупателя, работа считается проверенной и принятой Покупателем.

**5 - ЦЕНЫ, ОПЛАТА И РАСТОРЖЕНИЕ КОНТРАКТА.** Цены указаны на условиях франко-завод, согласно условиям Инкотермс ICC, имея в виду завод компании Effegibi, Via Aldo Capitini, 8, Mercato Saraceno (FC), без НДС, налогов, упаковки, страховки и любых затрат. Контракт между сторонами будет расторгнут без предварительного извещения или уведомления о невыполнении обязательств, если Покупатель нарушит данные условия или любое дальнейшее соглашение между сторонами, даже косвенно через лизинговую компанию, или если на имя Покупателя открыто конкурсное производство, он подвергнут ликвидации, реструктуризации или исполнительным действиям, или теряет свою кредитоспособность, или если существует риск его неплатежеспособности. Компания может по своему усмотрению: i) приостановить будущие поставки; и/или ii) в случае задержки платежей требовать проценты по ставке, указанной в ст. 5 Законодательного декрета №. 231/2002, измененного Законодательного декрета 192/2012 с последующими поправками и на основе Директивы 2011/7/ЕС и последующими обновлениями; и / или iii) приостановить свои обязательства и, по возможности, приостановить работу товара без какой-либо ответственности даже перед третьими лицами; и/или iv) активировать оставление за собой права собственности согласно подпункту 7 без судебного разрешения, а также без разрешения Покупателя; и/или v) отменить скидки, бонусы и объявить об утрате временной льготы в пользу должника, немедленно запросив общую положенную сумму; и/или vi) удержать то, что уже было получено в качестве возмещения убытков с компенсацией более крупных понесенных убытков. Компания не несет ответственности за любой ущерб, который может понести Покупатель в результате вышеизложенного. В любом случае Покупатель не сможет выдвигать какие-либо возражения относительно поставки до оплаты остатка всей суммы. Покупатель гарантирует, что он или иное физическое или юридическое лицо, которое прямо или косвенно владеет или контролирует Покупателя или любого из его директоров, должностных лиц, сотрудников: (i) не имеет никаких сложностей в отношении санкций, экспортного контроля или законов об импорте, или других правил, время от времени вводимых ЕС, Швейцарией, Соединенными Штатами, Соединенным Королевством, Организацией Объединенных Наций; (ii) не является организацией, на 50% или более принадлежащей или контролируемой, прямо или косвенно, одним или несколькими физическими или юридическими лицами, упомянутыми в

пункте (i); (iii) не будет предпринимать никаких действий, которые подвергнут его санкциям, и если это произойдет или может произойти, Покупатель должен немедленно уведомить Продавца. Продавец будет иметь право приостановить или расторгнуть Соглашение в любое время с немедленным воплощением данного решения в силу, если: ( i) Продавец не может экспортировать товар (или его части) по причине санкций, или (ii) Покупатель или любое физическое или юридическое лицо, которое прямо или косвенно владеет или контролирует Покупателя или любого из его директоров, должностных лиц , сотрудников станут объектом любых санкций и/или нарушат любые санкции. Во всех вышеперечисленных случаях Покупатель не может требовать возмещения убытков или компенсации за ущерб любого рода, кроме того, Покупатель обязан проверить наличие санкций, действующих на момент подписания настоящего договора.

**6 - ГАРАНТИЯ.** Компания гарантирует только тот факт, что товар не имеет недостатков и дефектов в течение 24 месяцев с момента его доставки конечному пользователю, в соответствии с документацией, которая будет выдана ему Покупателем, при условии, что: (i) он получает подробный отчет о дефектах заказным письмом в течение 8 дней с момента поставки или, при наличии скрытых дефектов, с момента их обнаружения; и (ii) дефекты не вызваны факторами, зависящими от Покупателя или его сотрудников и /или третьих лиц, или неопытностью, небрежностью или неосторожностью в обращении с товаром, не в соответствии с инструкциями Компании; и (iii) Компания считает, что указанные дефекты зависят от нее самой; и (iv) не действует в случае форс-мажорных обстоятельств; и (v) Покупатель своевременно осуществляет платежи; и (vi) Покупатель не использовал неразрешенные эссенции или вещества или товар не подвергался модификациям; и (vii) никакая третья сторона не влияла на целостность товара; и (viii) дефект не свидетельствует о нормальном износе продукта; (viii) соответствующие действия предписываются к исполнению в любом случае в течение 24 месяцев с момента поставки. В этом случае Компания обязуется исключительно отремонтировать или поставить новый или предоставить скидку, исключая какие-либо затраты. Инспекция с целью проверки неисправностей и дефектов не имеют силы в качестве освобождения от уплаты, если Покупатель находится под предписанием исковой давности в соответствии с подпунктом (i) и подпунктом (viii), и, если расходы по устранению дефекта не несет Компания, связанные с этим расходы по вмешательству будут покрываться за счет Покупателя. Гарантии, полученные на компоненты, которые Компания приобретает у третьих лиц, автоматически переходят к Покупателю. Любая другая ответственность Компании безоговорочно исключается как, например, ответственность за прямой, косвенный или последующий ущерб, упущенную выгоду и т. д. Неисправные детали или детали, подлежащие замене, должны быть отправлены Компании, вместе с уведомлением о дефекте, за счет Покупателя, при этом они остаются в собственности Компании. Расходы по сборке и разборке ремонтируемых и/или заменяемых деталей, а также по упаковке и доставке отремонтированных или замененных деталей несет Покупатель. В любом случае Компания не несет ответственности, если дефекты возникли по причине инструкций или технических спецификаций или запросов, полученных от Покупателя. Покупатель принимает более подробное содержание гарантии, таким образом, как она будет доставлена вместе с приобретенным товаром.

**7 – СОХРАНЕНИЕ ЗА СОБОЙ ПРАВА СОБСТВЕННОСТИ.** До погашения платежного остатка, включая любые проценты за просрочку платежа или другие расходы за несвоевременные платежи, право собственности на товар не переходит к Покупателю. До погашения остатка платежа Покупатель будет иметь право использовать товар в качестве хранилища, при осуществлении своей деятельности, принимая на себя соответствующие обязанности, также при условии, что он будет хранить указанный товар отдельно от имущества третьих лиц. Кроме того, товар маркируется как принадлежащий Компании. Покупатель должен предоставить доступ Компании к своим помещениям с целью проверки соблюдения положений, или с целью изъятия товаров в случае их невыполнения. Кроме того, если есть основания полагать, что Покупатель становится неплатежеспособным, Компания может вернуть себе поставленный товар. Если Покупатель продает товар третьим лицам до погашения остатка, он должен удержать полученные суммы в качестве депозитария. Если Покупатель включает товар в ряд других артикулов, то за свой счет и по требованию Компании, он должен разделить товары и вернуть их Компании за свой счет. В случае несоблюдения условий оплаты Компания будет иметь право потребовать товар в любое время, в том числе от третьих лиц, без необходимости какого-либо официального уведомления, будет иметь право принимать любые дальнейшие соответствующие меры правовой защиты от причиненного ущерба, включая право удержат в качестве пени любые уже полученные суммы. Если закон страны, в которую был доставлен товар, не позволяет реализовать сохранение права собственности, Компания активирует любое альтернативное право, предоставляемое действующим законом, а Покупатель должен предложить всю необходимую помощь, чтобы Компания могла воспользоваться своими правами.

**8 – ПРЕИМУЩЕСТВЕННОЕ ПРАВО КРЕДИТОРА.** Без ущерба оставлению за собой права собственности согласно подпункту 7, Покупатель признает право Компании удерживать имущество должника, заложенного в счёт гарантии по кредиту, до погашения последним полной его оплаты, и право продажи в случае невыполнения обязательств. Компания также имеет право на то, чтобы преимущественное право кредитора было переписано на товар, предмет поставки. Покупатель дает свое согласие на выполнение любых связанных с этим формальностей, в противном случае происходит расторжение договора.

**9 - ИНТЕЛЛЕКТУАЛЬНАЯ СОБСТВЕННОСТЬ.** Компания является эксклюзивным владельцем всех своих отличительных знаков, таких как компания, эмблема и товарные знаки, а также патентов, моделей и макетов, коммерческих тайн и / или любых прав, связанных с ними, даже если они разработаны ее сотрудниками или подчиненными. Покупатель приобретает только право на использование самих изделий. Компания оставляет за собой право в любое время изменить свои отличительные знаки и, в особенности, отличительные знаки своей продукции.

**10 - КОНФИДЕНЦИАЛЬНОСТЬ.** Покупатель обязуется рассматривать как конфиденциальную всю информацию/данные/чертежи/ноу-хау/ документацию, переданную ему Компанией, независимо от того, отмечена ли или идентифицирована такая информация как конфиденциальная или нет, и принять все необходимые меры для того, чтобы гарантировать, что его сотрудники не раскрывали конфиденциальной информации третьим лицам или не использовали ее ненадлежащим образом. Конфиденциальная информация не может быть воспроизведена без предварительного письменного согласия Компании, и все ее копии будут немедленно возвращены по требованию Компании.

**11-РАЗНОЕ.** Возможная недействительность и/или аннулирование и/или неэффективность одного или нескольких положений, также вытекающие из изменений в действующее законодательство, внесенных национальным Законодательством и Законодательством Европейского сообщества, или из коллективных переговоров, не влияет на действительность договора в целом, и Стороны обязуются соблюдать любые обязательства, которые могут преследовать цель положений, признанных недействительными. Неисполнение прав, вытекающих из настоящего договора, не означает отказ от них или отказ от соответствующих судебных решений.

**12 - ПРИМЕНИМОЕ ЗАКОНОДАТЕЛЬСТВО И АРБИТРАЖ.** Любой спор, возникающий из любых отношений между сторонами, в том числе интерпретационных, будет в обязательном порядке разрешен в суде г. Форли, и к нему будет применимо только итальянское право. Данная юрисдикция ни по какой причине не допускает отступления от нее. Компания оставляет за собой право инициировать судебные решения в нескольких юрисдикциях.

**13 - ОБРАБОТКА ПЕРСОНАЛЬНЫХ ДАННЫХ.** Согласно действующему законодательству о защите персональных данных при ссылке на соответствующее уведомление, предоставленное Покупателю на основании ст. 13 Регламента 679/2016 (ЕС), гарантируется, что обработка данных осуществляется в полном соответствии с его правами, его основными свободами и достоинством и направлена на выполнение бухгалтерских и административно-правовых обязательств. По этой причине обработка персональных данных имеет правовую основу в исполнении контракта и юридических обязательств. Стороны заявляют, что они уже получили всю информацию, указанную в ст. 13 Регламента 679/2016 (ЕС) и дают согласие на обработку своих персональных данных в соответствии с данным Регламентом.

**14 - СРЕДСТВА СВЯЗИ.** Стороны согласны обмениваться сообщениями в том числе по факсу и по электронной почте, указанным в заказе или на соответствующих веб-сайтах, придавая им полную юридическую и доказательную силу.

**15 - ПРЕДУПРЕЖДЕНИЕ.** Некоторые изделия содержат электронные компоненты, правильность работы которых можно проверить удаленно путем добровольной установки пользователем специального приложения. В случае добровольной установки Компания и производитель электронного компонента будут иметь возможность удаленно проверить правильность его функционирования, в том числе используя собранные данные с целью анализа продукта. Если Покупатель является торговым посредником, он обязуется проинформировать конечного покупателя о вышеупомянутом приложении и сделать так, чтобы он принял общие условия Компании.



Via Gallo 769  
47522 Cesena (FC)  
Italy

tel +39 0547 372881

[www.effe.it](http://www.effe.it)  
[info@effegibi.it](mailto:info@effegibi.it)