

treesse

treesse
EVERYDAY

VASCHE RETTANGOLARI RECTANGULAR BATHTUBS	VASCHE ANGOLARI CORNER BATHTUBS	SISTEMA DOCCIA SHOWER CUBICLES	PIATTI DOCCIA SHOWER TRAYS	LISTINO PREZZI PRICE LIST
APP_ 4	APP 150_ 8	ACQUAZZURRA 72_ 16	KUBE_ 24	28
CLIZIA_ 6	APP 135_ 10	ACQUAZZURRA 80_ 17	OPERA_ 26	
	AURORA_ 12	ACQUAZZURRA 80/100_ 18		
	SYRIA_ 14	ACQUAZZURRA 90 Q_ 19		
	SYRIA BOX_ 15	ACQUAZZURRA 90 S_ 20		
	SYRIA BOX EASY_ 15	ACQUAZZURRA 100 S_ 21		
		CLAUDIA 70_ 22		
		CLAUDIA 90_ 23		

APP

APP
160x70xH 55 CM
170x70xH 55 CM
180x80xH 55 CM



VASCHE RETTANGOLARI
RECTANGULAR BATHTUBS

CLIZIA

CLIZIA
140x70xH 55 CM
150x70xH 55 CM
160x70xH 55 CM
170x70xH 55 CM



APP

APP 150
150 x 100 x H 55 CM



APP

APP 135
135x135xH 55 CM

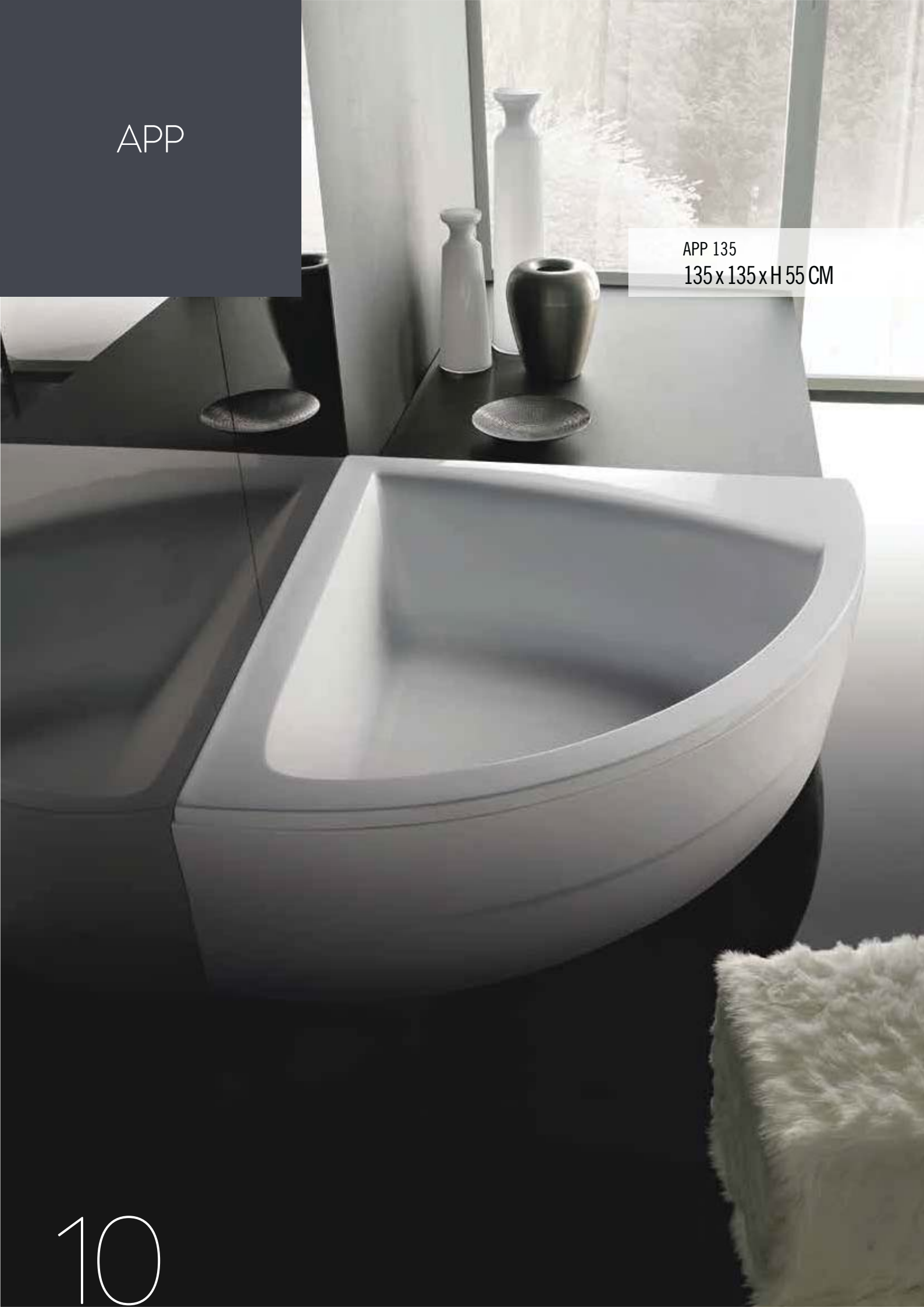

AURORA

AURORA
120 x 120 x H 58 CM
140 x 140 x H 58 CM



VASCHE ANGOLARI
CORNER BATHTUBS

12

13

SYRIA

SYRIA
153 x 103 x H 63 CM



SYRIA BOX
153 x 103 x H 212 CM



SYRIA BOX EASY
153 x 103 x H 212 CM

ACQUAZZURA



ACQUAZZURA 72
72 x 90 x H 220 CM



ACQUAZZURA 80
80 x 80 x H 220 CM



ACQUAZZURA 80/100
80 x 100 x H 220 CM

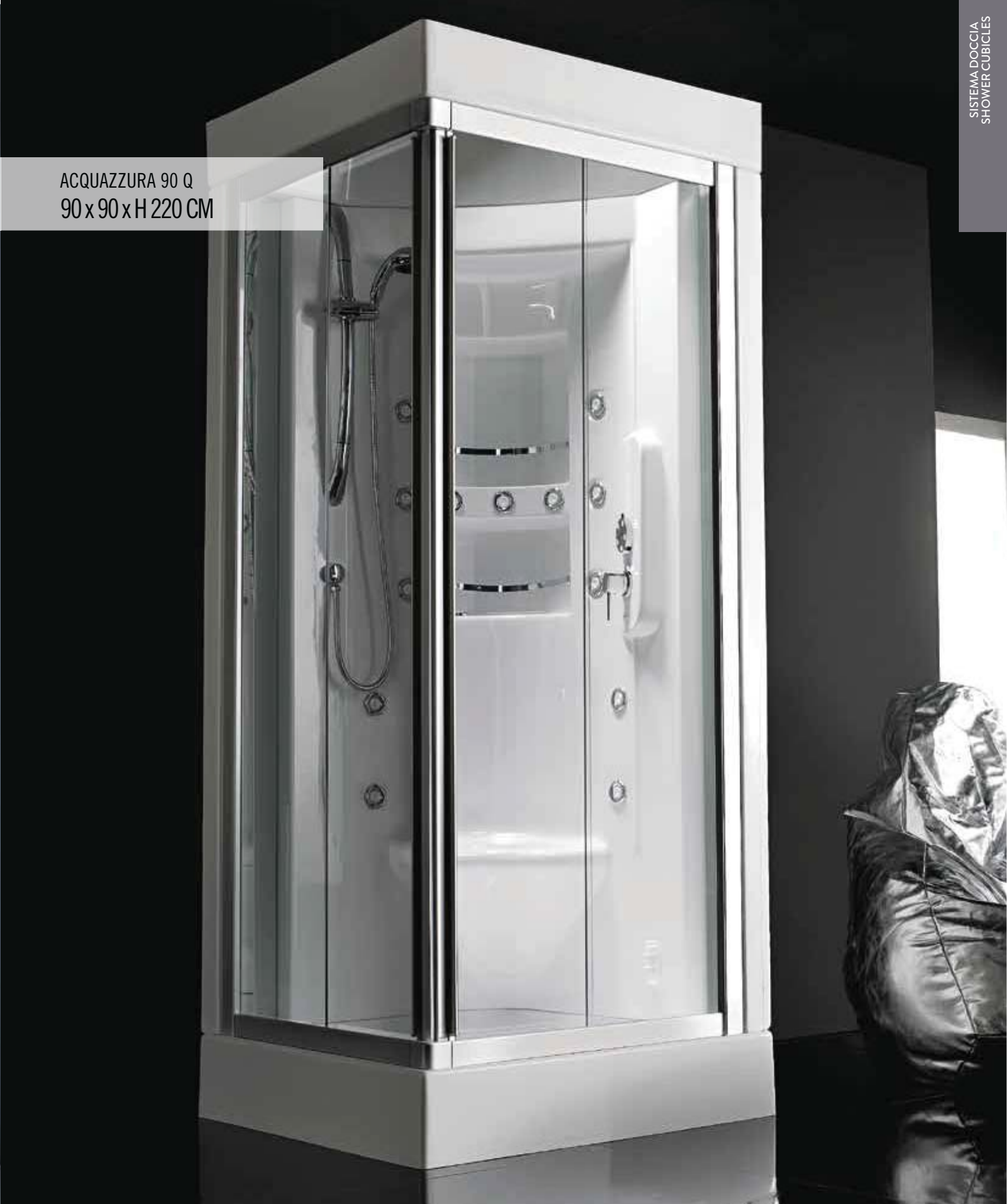

ACQUAZZURA 90 Q
90 x 90 x H 220 CM

ACQUAZZURA 90 S
90 x 90 x H 220 CM

ACQUAZZURA 100 S
100 x 100 x H 220 CM

CLAUDIA

CLAUDIA 70
70x90xH 215 CM



CLAUDIA 90
90x90xH 215 CM



KUBE

KUBE

70 x 90/100/120/140 x H 2,8 CM
80 x 100/120/140/160/170 x H 2,8 CM
90 x 120/140 x H 2,8 CM

POSSIBILITÀ DI TAGLIO SU MISURA IN FASE DI INSTALLAZIONE
CAN BE CUT TO SIZE AT INSTALLATION STAGE

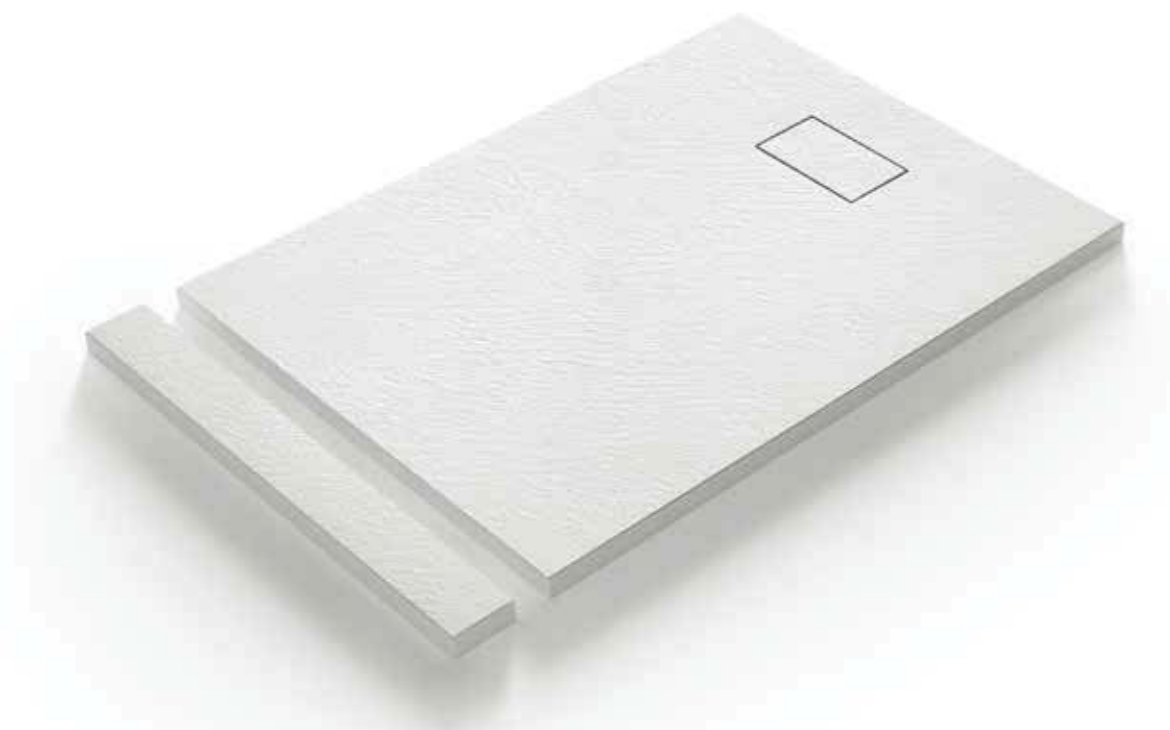

CARATTERISTICHE TECNICHE
TECHNICAL DETAILS



- Adattabile ad ogni spazio
- Adaptable to any space



- Resistente agli sbalzi termici
- Withstands thermal shock

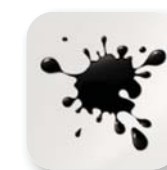

- Resistente agli agenti macchianti
- Withstands staining



LEGGEREZZA

Grazie al materiale con il quale è prodotto, la sua leggerezza si rivela indispensabile nelle fasi di trasporto ed installazione e il peso ridotto è ideale per docce installate su solai e soppalchi.

LIGHTWEIGHT

The lightweight materials with which it is made make all the difference for transport and installation and its low weight makes it perfect for being installed on upper floors and lofts.



RESISTENZA

Le caratteristiche strutturali con le quali è stato progettato gli conferiscono una notevole capacità sia di sostenere il peso delle persone sia di non subire danni per cadute casuali di oggetti.

STRENGTH

The structural features with which it was designed make it particularly well-equipped to hold the weight of people and withstand accidental dropping of objects without damage.

OPERA

OPERA
70 x 90/100/120/170 x H 4 CM
80 x 100/120/140 x H 4 CM
90 x 120/140 x H 4 CM



Indice - Index

Informazioni generali per l'utilizzo del listino	30
General information on the use of this price-list	

Vasche - Bathtubs

APP 135	32
APP 150	34
APP 160	36
APP 170	38
APP 180	40
AURORA 120	42
AURORA 140	44
CLIZIA	46
CRISTINA 105-120	48
SYRIA	50
SYRIA BOX	52
SYRIA BOX EASY	53

Sistemi doccia - Shower cubicles

ACQUAZZURRA 72	54
ACQUAZZURRA 80	55
ACQUAZZURRA 80/100	56
ACQUAZZURRA 90 Q	57
ACQUAZZURRA 90 S	58
ACQUAZZURRA 100 S	59
CLAUDIA 70	60
CLAUDIA 90	61

Piatti doccia - Shower trays

KUBE 70	62
KUBE 80	63
KUBE 90	64
OPERA	65

CONDIZIONI DI VENDITA - TERMS OF SALE	66
--	----

LISTINO PREZZI
PRICE LIST

INFORMAZIONI GENERALI PER L'UTILIZZO DEL LISTINO

GENERAL INFORMATION ON THE USE OF THIS PRICE-LIST

DIMENSIONI / DIMENSIONS

Tutte le misure sono espresse in centimetri.
Dimension are given in centimetres.

COLORE / COLOUR

I prezzi del listino si riferiscono a vasche di colore bianco.
Listed price refer to white bathtubs.

MODALITÀ D'ORDINE / ORDERING PROCEDURES

- 1) Scegliere l'articolo in base alla forma e dimensione;
- 2) Scegliere la tipologia di impianto;
- 3) Scegliere il verso di installazione in base alle proprie esigenze, facendo riferimento alla tabella riportata di seguito al presente testo;
- 4) Scegliere eventuali optional, la rubinetteria (se desiderata).

- 1) Choose the article based on shape and dimension;
- 2) Choose system type;
- 3) Choose installation direction based on your own needs, using the table below as reference;
- 4) Choose optionals, faucets (if desired).

INSTALLAZIONE VASCHE RETTANGOLARI / INSTALLATION RECTANGULAR BATHTUB

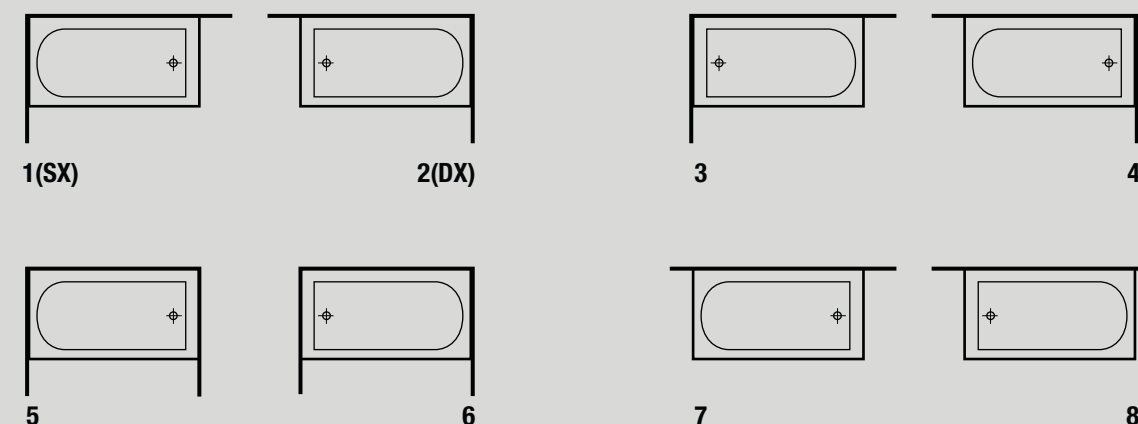

INSTALLAZIONE VASCHE ASIMMETRICHE / INSTALLATION ASYMMETRIC BATHTUB

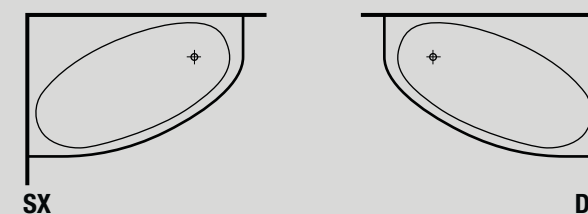

LIMITI DI RAPPRESENTATIVITÀ / SPECIFICATION LIMITS

I dati tecnici, le descrizioni e le rappresentazioni grafiche dei beni riportati sul presente listino, sono puramente indicativi.
Le specifiche dimensionali e d'installazione sono riportate con esattezza sulle schede tecniche, consultabili sul sito www.gruppotreesse.it.
L'azienda si riserva la facoltà di modificare la produzione a suo insindacabile giudizio, senza obbligo di preavviso.

Technical data, descriptions and graphic representations of the goods in this price-list are merely approximate.
The dimensional and installation specifications are stated exactly on the technical information sheet, available on the website www.gruppotreesse.it.
The firm reserves the right to modify its production at its sole discretion and without prior notice.

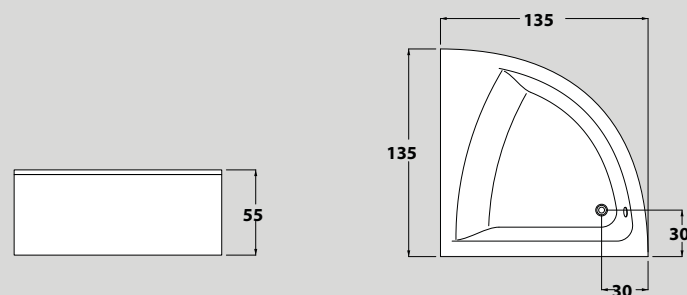

Scheda tecnica disponibile sul sito www.gruppotres.it
 Technical drawing available on www.gruppotres.it

INSTALLAZIONE / INSTALLATION

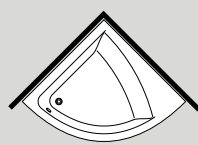

ANGOLARE
TO ANGLE

DOTAZIONI VASCA BATHTUB SUPPLY

- JET IDROMASSAGGIO - WHIRLPOOL JET
- JET AIRPOOL - AIRPOOL JET
- COLONNA DI SCARICO - DRAIN COLUMN
- SENSORE DI LIVELLO - LEVEL SENSOR
- MASSIMO CONTENUTO ACQUA - MAX WATER CAPACITY

	VIN - VTL	PRA
• JET IDROMASSAGGIO - WHIRLPOOL JET	—	6
• JET AIRPOOL - AIRPOOL JET	—	—
• COLONNA DI SCARICO - DRAIN COLUMN	●	●
• SENSORE DI LIVELLO - LEVEL SENSOR	—	●
• MASSIMO CONTENUTO ACQUA - MAX WATER CAPACITY	270 LT.	270 LT.

LEGENDA - LEGEND
 ● Di serie - Of series
 — Non disponibile - Not available

MODELLO MODEL	ARTICOLO ARTICLE	DESCRIZIONE DESCRIPTION	
VASCA INCASSO - BUILT-IN BATHTUB			
VIN	V4230	INCASSO BUILT-IN	600
VASCA CON TELAIO - BATHTUB WITH FRAME			
VTL	V4231	SENZA IDROMASSAGGIO WITHOUT WHIRLPOOL	1.150
VASCA CON IDROMASSAGGIO - BATHTUB WITH WHIRLPOOL			
PRA	V4232	IDROMASSAGGIO CON AVVIAMENTO PNEUMATICO WHIRLPOOL WITH PNEUMATIC START	2.250

PANNELLI PER VASCA - PANELS FOR BATHTUB			
	V423F	PANNELLO FRONTALE FRONTAL PANEL	220

RUBINETTERIA E CUSCINO TAPS AND PILLOW			CROMO CHROME
MIX	MISCELATORE MONOCOMANDO CON DEVIATORE E DOCCETTA SINGLE-LEVER MIXER WITH DIVERTER AND HAND-SHOWER		400
BVP	BOCCA A VELA PICCOLA SMALL SAIL-SHAPED		200
COE	SUPPLEMENTO PER COLONNA DI SCARICO CON EROGAZIONE SURCHARGE POP UP & OVERFLOW WITH WATER OUTLET SPOUT		80
CUS	CUSCINO POGGIATESTA MORBIDO NERO SOFT PILLOW HEADREST BLACK	150	

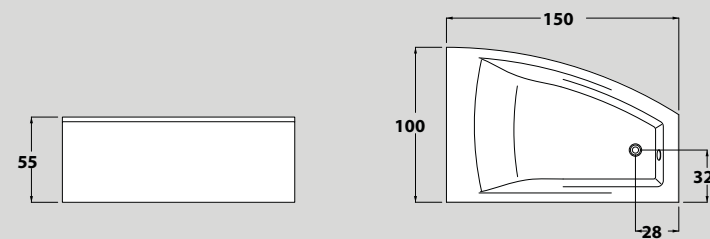

Scheda tecnica disponibile sul sito www.gruppotres.it
 Technical drawing available on www.gruppotres.it

INSTALLAZIONE / INSTALLATION

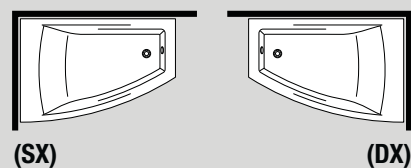

DOTAZIONI VASCA BATHTUB SUPPLY

- JET IDROMASSAGGIO - WHIRLPOOL JET
- JET AIRPOOL - AIRPOOL JET
- COLONNA DI SCARICO - DRAIN COLUMN
- SENSORE DI LIVELLO - LEVEL SENSOR
- MASSIMO CONTENUTO ACQUA - MAX WATER CAPACITY

	VIN-VTL	PRA
• JET IDROMASSAGGIO - WHIRLPOOL JET	—	6
• JET AIRPOOL - AIRPOOL JET	—	—
• COLONNA DI SCARICO - DRAIN COLUMN	●	●
• SENSORE DI LIVELLO - LEVEL SENSOR	—	●
• MASSIMO CONTENUTO ACQUA - MAX WATER CAPACITY	220 LT.	220 LT.

LEGENDA - LEGEND

- Di serie - Of series
- Non disponibile - Not available

MODELLO MODEL	ARTICOLO ARTICLE	DESCRIZIONE DESCRIPTION	
VASCA INCASSO - BUILT-IN BATHTUB			
VIN	V4250	INCASSO BUILT-IN	550
VASCA CON TELAIO - BATHTUB WITH FRAME			
VTL	V4251	SENZA IDROMASSAGGIO WITHOUT WHIRLPOOL	800
VASCA CON IDROMASSAGGIO - BATHTUB WITH WHIRLPOOL			
PRA	V4252	IDROMASSAGGIO CON AVVIAMENTO PNEUMATICO WHIRLPOOL WITH PNEUMATIC START	1.600

PANNELLI PER VASCA - PANELS FOR BATHTUB			
	V425F	PANNELLO FRONTALE FRONTAL PANEL	220

RUBINETTERIA E CUSCINO TAPS AND PILLOW			CROMO CHROME
MIX	MISCELATORE MONOCOMANDO CON DEVIATORE E DOCCETTA SINGLE-LEVER MIXER WITH DIVERTER AND HAND-SHOWER		400
BVP	BOCCA A VELA PICCOLA SMALL SAIL-SHAPED		200
COE	SUPPLEMENTO PER COLONNA DI SCARICO CON EROGAZIONE SURCHARGE POP UP & OVERFLOW WITH WATER OUTLET SPOUT		80
CUS	CUSCINO POGGIATESTA MORBIDO NERO SOFT PILLOW HEADREST BLACK	150	

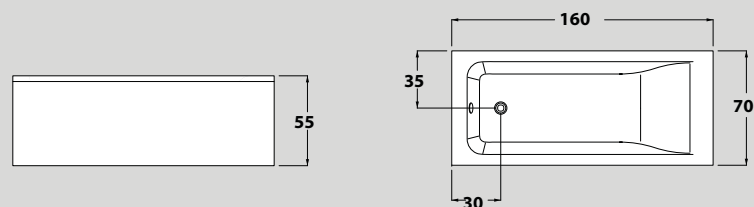

Scheda tecnica disponibile sul sito www.gruppotres.it
 Technical drawing available on www.gruppotres.it

DOTAZIONI VASCA BATHTUB SUPPLY

- JET IDROMASSAGGIO - WHIRLPOOL JET
- JET AIRPOOL - AIRPOOL JET
- COLONNA DI SCARICO - DRAIN COLUMN
- SENSORE DI LIVELLO - LEVEL SENSOR
- MASSIMO CONTENUTO ACQUA - MAX WATER CAPACITY

	VIN-VTL	PRA
• JET IDROMASSAGGIO - WHIRLPOOL JET	—	6
• JET AIRPOOL - AIRPOOL JET	—	—
• COLONNA DI SCARICO - DRAIN COLUMN	●	●
• SENSORE DI LIVELLO - LEVEL SENSOR	—	●
• MASSIMO CONTENUTO ACQUA - MAX WATER CAPACITY	180 LT.	180 LT.

LEGENDA - LEGEND

- Di serie - Of series
- Non disponibile - Not available

INSTALLAZIONE / INSTALLATION

DISPONIBILE ANCHE NELLE VERSIONI: 3 - 4 - 5 - 6 - 7 - 8 (RIFERIMENTO PAG. 31)
 AVAILABLE ALSO IN VERSIONS: 3 - 4 - 5 - 6 - 7 - 8 (REF. PAGE 31)

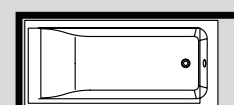

1(SX)

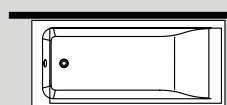

2(DX)

MODELLO MODEL	ARTICOLO ARTICLE	DESCRIZIONE DESCRIPTION	
VASCA INCASSO - BUILT-IN BATHTUB			
VIN	V4260	INCASSO BUILT-IN	500
VASCA CON TELAIO - BATHTUB WITH FRAME			
VTL	V4261	SENZA IDROMASSAGGIO WITHOUT WHIRLPOOL	750
VASCA CON IDROMASSAGGIO - BATHTUB WITH WHIRLPOOL			
PRA	V4262	IDROMASSAGGIO CON AVVIAMENTO PNEUMATICO WHIRLPOOL WITH PNEUMATIC START	1.850

PANNELLI PER VASCA - PANELS FOR BATHTUB			
	V426F	PANNELLO FRONTALE FRONTAL PANEL	220
	V427L D/S	PANNELLO LATERALE DESTRO O SINISTRO RIGHT OR LEFT SIDE PANEL	170

RUBINETTERIA E CUSCINO TAPS AND PILLOW			CROMO CHROME
MIX	MISCELATORE MONOCOMANDO CON DEVIATORE E DOCCETTA SINGLE-LEVER MIXER WITH DIVERTER AND HAND-SHOWER		400
BVP	BOCCA A VELA PICCOLA SMALL SAIL-SHAPED		200
COE	SUPPLEMENTO PER COLONNA DI SCARICO CON EROGAZIONE SURCHARGE POP UP & OVERFLOW WITH WATER OUTLET SPOUT		80
CUS	CUSCINO POGGIATESTA MORBIDO NERO SOFT PILLOW HEADREST BLACK	150	

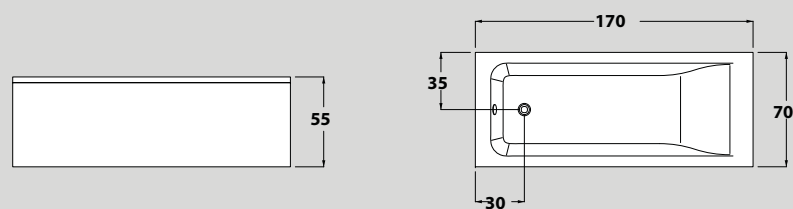

Scheda tecnica disponibile sul sito www.gruppotres.it
 Technical drawing available on www.gruppotres.it

INSTALLAZIONE / INSTALLATION

DISPONIBILE ANCHE NELLE VERSIONI: 5 - 6 - 7 - 8 (RIFERIMENTO PAG. 31)
 AVAILABLE ALSO IN VERSIONS: 5 - 6 - 7 - 8 (REF. PAGE 31)

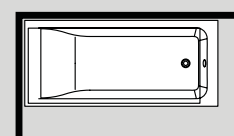

1(SX)

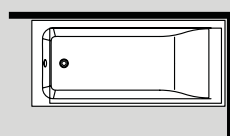

2(DX)

DOTAZIONI VASCA BATHTUB SUPPLY

- JET IDROMASSAGGIO - WHIRLPOOL JET
- JET AIRPOOL - AIRPOOL JET
- COLONNA DI SCARICO - DRAIN COLUMN
- SENSORE DI LIVELLO - LEVEL SENSOR
- MASSIMO CONTENUTO ACQUA - MAX WATER CAPACITY

	VIN-VTL	PRA
• JET IDROMASSAGGIO - WHIRLPOOL JET	—	6
• JET AIRPOOL - AIRPOOL JET	—	—
• COLONNA DI SCARICO - DRAIN COLUMN	●	●
• SENSORE DI LIVELLO - LEVEL SENSOR	—	●
• MASSIMO CONTENUTO ACQUA - MAX WATER CAPACITY	220 LT.	220 LT.

LEGENDA - LEGEND

- Di serie - Of series
- Non disponibile - Not available

MODELLO MODEL	ARTICOLO ARTICLE	DESCRIZIONE DESCRIPTION	
VASCA INCASSO - BUILT-IN BATHTUB			
VIN	V4270	INCASSO BUILT-IN	500
VASCA CON TELAIO - BATHTUB WITH FRAME			
VTL	V4271	SENZA IDROMASSAGGIO WITHOUT WHIRLPOOL	750
VASCA CON IDROMASSAGGIO - BATHTUB WITH WHIRLPOOL			
PRA	V4272	IDROMASSAGGIO CON AVVIAMENTO PNEUMATICO WHIRLPOOL WITH PNEUMATIC START	1.850

PANNELLI PER VASCA - PANELS FOR BATHTUB			
	V427F	PANNELLO FRONTALE FRONTAL PANEL	220
	V427L D/S	PANNELLO LATERALE DESTRO O SINISTRO RIGHT OR LEFT SIDE PANEL	170

RUBINETTERIA E CUSCINO TAPS AND PILLOW			CROMO CHROME
MIX	MISCELATORE MONOCOMANDO CON DEVIATORE E DOCCETTA SINGLE-LEVER MIXER WITH DIVERTER AND HAND-SHOWER		400
BVP	BOCCA A VELA PICCOLA SMALL SAIL-SHAPED		200
COE	SUPPLEMENTO PER COLONNA DI SCARICO CON EROGAZIONE SURCHARGE POP UP & OVERFLOW WITH WATER OUTLET SPOUT		80
CUS	CUSCINO POGGIATESTA MORBIDO NERO SOFT PILLOW HEADREST BLACK	150	

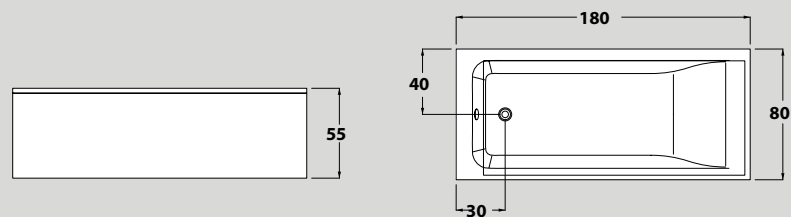

Scheda tecnica disponibile sul sito www.gruppotres.it
 Technical drawing available on www.gruppotres.it

DOTAZIONI VASCA BATHTUB SUPPLY

- JET IDROMASSAGGIO - WHIRLPOOL JET
- JET AIRPOOL - AIRPOOL JET
- COLONNA DI SCARICO - DRAIN COLUMN
- SENSORE DI LIVELLO - LEVEL SENSOR
- MASSIMO CONTENUTO ACQUA - MAX WATER CAPACITY

	VIN-VTL	PRA
• JET IDROMASSAGGIO - WHIRLPOOL JET	—	6
• JET AIRPOOL - AIRPOOL JET	—	—
• COLONNA DI SCARICO - DRAIN COLUMN	●	●
• SENSORE DI LIVELLO - LEVEL SENSOR	—	●
• MASSIMO CONTENUTO ACQUA - MAX WATER CAPACITY	260 LT.	260 LT.

LEGENDA - LEGEND

- Di serie - Of series
- Non disponibile - Not available

INSTALLAZIONE / INSTALLATION

DISPONIBILE ANCHE NELLE VERSIONI: 5 - 6 - 7 - 8 (RIFERIMENTO PAG. 31)
 AVAILABLE ALSO IN VERSIONS: 5 - 6 - 7 - 8 (REF. PAGE 31)

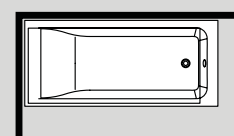

1(SX)

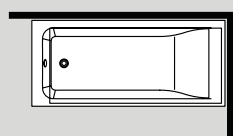

2(DX)

MODELLO MODEL	ARTICOLO ARTICLE	DESCRIZIONE DESCRIPTION	
VASCA INCASSO - BUILT-IN BATHTUB			
VIN	V4280	INCASSO BUILT-IN	550
VASCA CON TELAIO - BATHTUB WITH FRAME			
VTL	V4281	SENZA IDROMASSAGGIO WITHOUT WHIRLPOOL	800
VASCA CON IDROMASSAGGIO - BATHTUB WITH WHIRLPOOL			
PRA	V4282	IDROMASSAGGIO CON AVVIAMENTO PNEUMATICO WHIRLPOOL WITH PNEUMATIC START	2.100

PANNELLI PER VASCA - PANELS FOR BATHTUB			
	V428F	PANNELLO FRONTALE FRONTAL PANEL	220
	V428L D/S	PANNELLO LATERALE DESTRO O SINISTRO RIGHT OR LEFT SIDE PANEL	170

RUBINETTERIA E CUSCINO TAPS AND PILLOW			CROMO CHROME
MIX	MISCELATORE MONOCOMANDO CON DEVIATORE E DOCCETTA SINGLE-LEVER MIXER WITH DIVERTER AND HAND-SHOWER		400
BVP	BOCCA A VELA PICCOLA SMALL SAIL-SHAPED		200
COE	SUPPLEMENTO PER COLONNA DI SCARICO CON EROGAZIONE SURCHARGE POP UP & OVERFLOW WITH WATER OUTLET SPOUT		80
CUS	CUSCINO POGGIATESTA MORBIDO NERO SOFT PILLOW HEADREST BLACK	150	

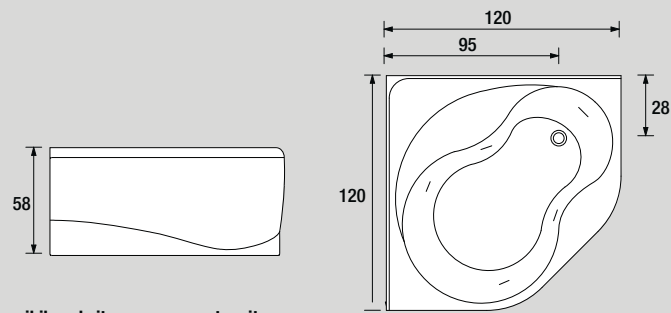

Scheda tecnica disponibile sul sito www.gruppotes.it
 Technical drawing available on www.gruppotes.it

INSTALLAZIONE / INSTALLATION

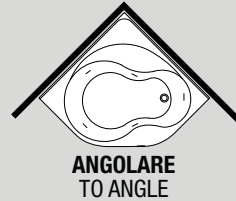

DOTAZIONI VASCA BATHTUB SUPPLY

- JET IDROMASSAGGIO - WHIRLPOOL JET
- JET AIRPOOL - AIRPOOL JET
- COLONNA DI SCARICO - DRAIN COLUMN
- SENSORE DI LIVELLO - LEVEL SENSOR
- MASSIMO CONTENUTO ACQUA - MAX WATER CAPACITY

	VIN - VTL	PRA
• JET IDROMASSAGGIO - WHIRLPOOL JET	—	5
• JET AIRPOOL - AIRPOOL JET	—	—
• COLONNA DI SCARICO - DRAIN COLUMN	●	●
• SENSORE DI LIVELLO - LEVEL SENSOR	—	●
• MASSIMO CONTENUTO ACQUA - MAX WATER CAPACITY	150 LT.	150 LT.

LEGENDA - LEGEND
 ● Di serie - Of series
 — Non disponibile - Not available

MODELLO MODEL	ARTICOLO ARTICLE	DESCRIZIONE DESCRIPTION	
VASCA INCASSO - BUILT-IN BATHTUB			
VIN	V5420	INCASSO BUILT-IN	650
VASCA CON TELAIO - BATHTUB WITH FRAME			
VTL	V5421	SENZA IDROMASSAGGIO WITHOUT WHIRLPOOL	1.300
VASCA CON IDROMASSAGGIO - BATHTUB WITH WHIRLPOOL			
PRA	V5422	IDROMASSAGGIO CON AVVIAMENTO PNEUMATICO WHIRLPOOL WITH PNEUMATIC START	2.400

PANNELLI PER VASCA - PANELS FOR BATHTUB			
	V542F	PANNELLO FRONTALE FRONTAL PANEL	300

RUBINETTERIA E CUSCINO TAPS AND PILLOW			CROMO CHROME
MIX	MISCELATORE MONOCOMANDO CON DEVIATORE E DOCCETTA SINGLE-LEVER MIXER WITH DIVERTER AND HAND-SHOWER		400
BVP	BOCCA A VELA PICCOLA SMALL SAIL-SHAPED		200
COE	SUPPLEMENTO PER COLONNA DI SCARICO CON EROGAZIONE SURCHARGE POP UP & OVERFLOW WITH WATER OUTLET SPOUT		80
CUS	CUSCINO POGGIATESTA MORBIDO NERO SOFT PILLOW HEADREST BLACK	150	

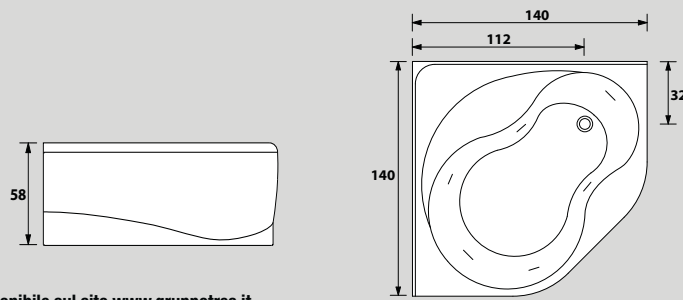

Scheda tecnica disponibile sul sito www.gruppotres.it
 Technical drawing available on www.gruppotres.it

INSTALLAZIONE / INSTALLATION

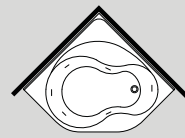

ANGOLARE
TO ANGLE

DOTAZIONI VASCA BATHTUB SUPPLY

- JET IDROMASSAGGIO - WHIRLPOOL JET
- JET AIRPOOL - AIRPOOL JET
- COLONNA DI SCARICO - DRAIN COLUMN
- SENSORE DI LIVELLO - LEVEL SENSOR
- MASSIMO CONTENUTO ACQUA - MAX WATER CAPACITY

	VIN - VTL	PRA
• JET IDROMASSAGGIO - WHIRLPOOL JET	—	6
• JET AIRPOOL - AIRPOOL JET	—	—
• COLONNA DI SCARICO - DRAIN COLUMN	●	●
• SENSORE DI LIVELLO - LEVEL SENSOR	—	●
• MASSIMO CONTENUTO ACQUA - MAX WATER CAPACITY	220 LT.	220 LT.

LEGENDA - LEGEND
 ● Di serie - Of series
 — Non disponibile - Not available

MODELLO MODEL	ARTICOLO ARTICLE	DESCRIZIONE DESCRIPTION	
VASCA INCASSO - BUILT-IN BATHTUB			
VIN	V5440	INCASSO BUILT-IN	750
VASCA CON TELAIO - BATHTUB WITH FRAME			
VTL	V5441	SENZA IDROMASSAGGIO WITHOUT WHIRLPOOL	1.400
VASCA CON IDROMASSAGGIO - BATHTUB WITH WHIRLPOOL			
PRA	V5442	IDROMASSAGGIO CON AVVIAMENTO PNEUMATICO WHIRLPOOL WITH PNEUMATIC START	2.600

PANNELLI PER VASCA - PANELS FOR BATHTUB			
	V544F	PANNELLO FRONTALE FRONTAL PANEL	300

RUBINETTERIA E CUSCINO TAPS AND PILLOW			CROMO CHROME
MIX	MISCELATORE MONOCOMANDO CON DEVIATORE E DOCCETTA SINGLE-LEVER MIXER WITH DIVERTER AND HAND-SHOWER		400
BVP	BOCCA A VELA PICCOLA SMALL SAIL-SHAPED		200
COE	SUPPLEMENTO PER COLONNA DI SCARICO CON EROGAZIONE SURCHARGE POP UP & OVERFLOW WITH WATER OUTLET SPOUT		80
CUS	CUSCINO POGGIATESTA MORBIDO NERO SOFT PILLOW HEADREST BLACK	150	

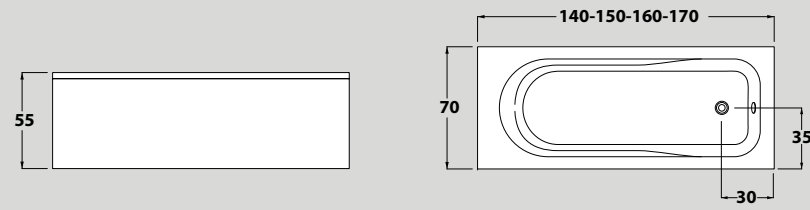

Scheda tecnica disponibile sul sito www.gruppotres.it
 Technical drawing available on www.gruppotres.it

INSTALLAZIONE / INSTALLATION

DISPONIBILE ANCHE NELLE VERSIONI: 3 - 4 - 5 - 6 - 7 - 8 (RIFERIMENTO PAG. 31)
 AVAILABLE ALSO IN VERSIONS 3 - 4 - 5 - 6 - 7 - 8 (REF. PAGE 31)



1(SX)

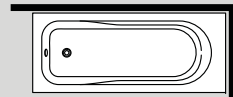

2(DX)

DOTAZIONI VASCA BATHTUB SUPPLY

- JET IDROMASSAGGIO - WHIRLPOOL JET
- JET AIRPOOL - AIRPOOL JET
- COLONNA DI SCARICO - DRAIN COLUMN
- SENSORE DI LIVELLO - LEVEL SENSOR
- MASSIMO CONTENUTO ACQUA - Max water capacity

	VIN-VTL	PRA
• JET IDROMASSAGGIO - WHIRLPOOL JET	—	6
• JET AIRPOOL - AIRPOOL JET	—	—
• COLONNA DI SCARICO - DRAIN COLUMN	●	●
• SENSORE DI LIVELLO - LEVEL SENSOR	—	●
• MASSIMO CONTENUTO ACQUA - Max water capacity	CM 140X70 120 LT.	120 LT.
	CM 150X70 130 LT.	130 LT.
	CM 160X70 150 LT.	150 LT.
	CM 170X70 180 LT.	180 LT.

LEGENDA - LEGEND

- Di serie - Of series
- Non disponibile - Not available

MODELLO MODEL	ARTICOLO ARTICLE	DESCRIZIONE DESCRIPTION	
VASCA INCASSO - BUILT-IN BATHTUB			
VIN	V4320 V4330 V4360 V4370	INCASSO BUILT-IN	350
VASCA CON TELAIO - BATHTUB WITH FRAME			
VTL	V4321 V4331 V4361 V4371	SENZA IDROMASSAGGIO WITHOUT WHIRLPOOL	650
VASCA CON IDROMASSAGGIO - BATHTUB WITH WHIRLPOOL			
PRA	V4322 V4332 V4362 V4372	IDROMASSAGGIO CON IMPIANTO PNEUMATICO WHIRLPOOL WITH PNEUMATIC START	1.550

PANNELLI PER VASCA - PANELS FOR BATHTUB			
	V432F V433F V436F V437F	PANNELLO FRONTALE FRONTAL PANEL	130
	V437L D/S	PANNELLO LATERALE DESTRO O SINISTRO RIGHT OR LEFT SIDE PANEL	80

RUBINETTERIA E CUSCINO TAPS AND PILLOW			CROMO CHROME
MIX	MISCELATORE MONOCOMANDO CON DEVIATORE E DOCCETTA SINGLE-LEVER MIXER WITH DIVERTER AND HAND-SHOWER		400
BVP	BOCCA A VELA PICCOLA SMALL SAIL-SHAPED		200
COE	SUPPLEMENTO PER COLONNA DI SCARICO CON EROGAZIONE SURCHARGE POP UP & OVERFLOW WITH WATER OUTLET SPOUT		80
CUS	CUSCINO POGGIATESTA MORBIDO NERO SOFT PILLOW HEADREST BLACK	150	

Cristina 105-120

105 x 70 x 52h - 120 x 70 x 56h - 120 x 70 x 56h

Cristina 105-120

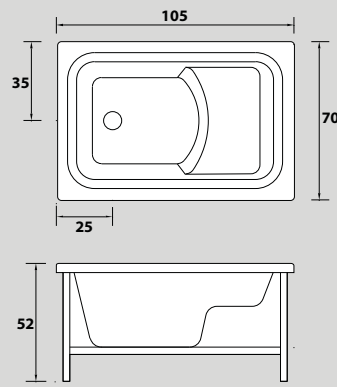

CRISTINA 105: 105x70x h52 CON SEDILE/WITH SEAT

Scheda tecnica disponibile sul sito www.gruppotes.it
Technical drawing available on www.gruppotes.it

INSTALLAZIONE / INSTALLATION

INCASSO*
BUILT-IN*

*I pannelli non sono previsti
Panels are not envisioned

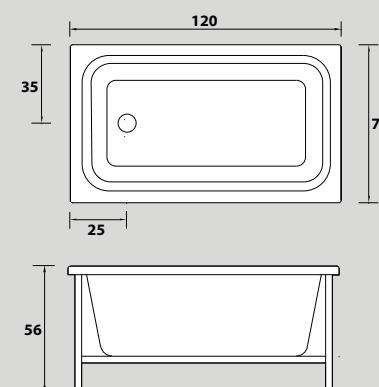
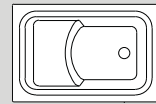

CRISTINA 120A: 120x70x h56

Scheda tecnica disponibile sul sito www.gruppotes.it
Technical drawing available on www.gruppotes.it

INSTALLAZIONE / INSTALLATION

INCASSO*
BUILT-IN*

*I pannelli non sono previsti
Panels are not envisioned

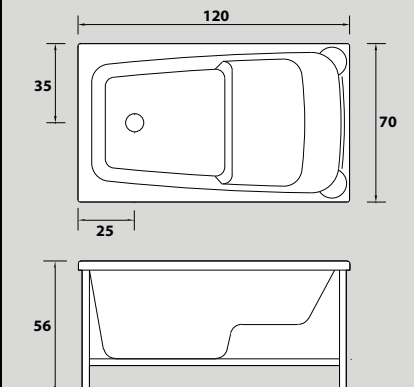
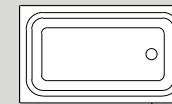

CRISTINA 120B: 120x70x h56 CON SEDILE/WITH SEAT

Scheda tecnica disponibile sul sito www.gruppotes.it
Technical drawing available on www.gruppotes.it

INSTALLAZIONE / INSTALLATION

INCASSO*
BUILT-IN*

*I pannelli non sono previsti
Panels are not envisioned

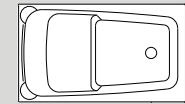

MODELLO MODEL	ARTICOLO ARTICLE	DESCRIZIONE DESCRIPTION	
VASCA INCASSO - BUILT-IN BATHTUB			
VIN	V6305	VASCA 105 INCASSO BUILT-IN BATHTUB 105	300
VIN	V6310	VASCA 120 A INCASSO BUILT-IN BATHTUB 120 A	450
VIN	V6310S	VASCA 120 B INCASSO BUILT-IN BATHTUB 120 B	450
VASCA CON TELAIO - BATHTUB WITH FRAME			
VTL	V6315	VASCA 105 SENZA IDROMASSAGGIO BATHTUB 105 WITHOUT WHIRLPOOL	650
VTL	V6311	VASCA 120 A SENZA IDROMASSAGGIO BATHTUB 120 A WITHOUT WHIRLPOOL	650
VTL	V6311S	VASCA 120 B SENZA IDROMASSAGGIO BATHTUB 120 B WITHOUT WHIRLPOOL	650
VASCA CON IDROMASSAGGIO - BATHTUB WITH WHIRLPOOL			
PRA	V6322	VASCA 105 IDROMASSAGGIO CON AVVIAMENTO PNEUMATICO BATHTUB 105 WHIRLPOOL WITH PNEUMATIC START	1.500
PRA	V6312	VASCA 120 A IDROMASSAGGIO CON AVVIAMENTO PNEUMATICO BATHTUB 120 A WHIRLPOOL WITH PNEUMATIC START	1.500

DOTAZIONI VASCA 105 BATHTUB 105 SUPPLY	VIN	VTL	PRA
• JET IDROMASSAGGIO - WHIRLPOOL JET	—	—	4
• COLONNA DI SCARICO - DRAIN COLUMN	●	●	●
• MASSIMO CONTENUTO ACQUA - MAX WATER CAPACITY	60 LT.	60 LT.	60 LT.

DOTAZIONI VASCA 120 A-B BATHTUB 120 A-B SUPPLY	VIN	VTL	PRA
• JET IDROMASSAGGIO - WHIRLPOOL JET	—	—	5
• COLONNA DI SCARICO - DRAIN COLUMN	●	●	●
• MASSIMO CONTENUTO ACQUA - MAX WATER CAPACITY	85 LT. 75 LT.	85 LT. 75 LT.	85 LT. 75 LT.

LEGENDA - LEGEND
● Di serie - Of series
— Non disponibile - Not available

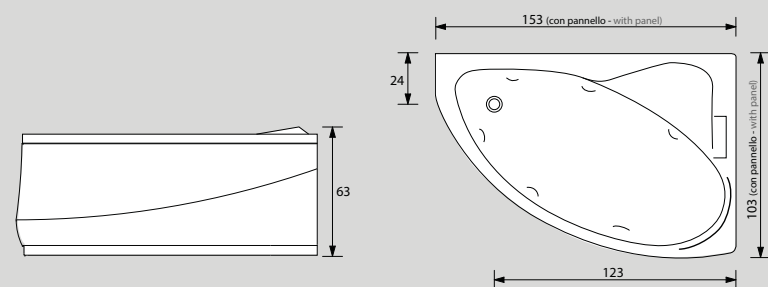

Scheda tecnica disponibile sul sito www.gruppotres.it
 Technical drawing available on www.gruppotres.it

INSTALLAZIONE / INSTALLATION

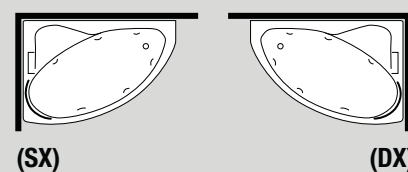

DOTAZIONI VASCA BATHTUB SUPPLY

- JET IDROMASSAGGIO - WHIRLPOOL JET
- JET AIRPOOL - AIRPOOL JET
- COLONNA DI SCARICO - DRAIN COLUMN
- SENSORE DI LIVELLO - LEVEL SENSOR
- MASSIMO CONTENUTO ACQUA - MAX WATER CAPACITY

	VIN-VTL	PRA
• JET IDROMASSAGGIO - WHIRLPOOL JET	—	6
• JET AIRPOOL - AIRPOOL JET	—	—
• COLONNA DI SCARICO - DRAIN COLUMN	●	●
• SENSORE DI LIVELLO - LEVEL SENSOR	—	●
• MASSIMO CONTENUTO ACQUA - MAX WATER CAPACITY	160 LT.	160 LT.

LEGENDA - LEGEND

- Di serie - Of series
- Non disponibile - Not available

MODELLO MODEL	ARTICOLO ARTICLE	DESCRIZIONE DESCRIPTION	
VASCA INCASSO - BUILT-IN BATHTUB			
VIN	V6550	INCASSO BUILT-IN	650
VASCA CON TELAIO - BATHTUB WITH FRAME			
VTL	V6551	SENZA IDROMASSAGGIO WITHOUT WHIRLPOOL	1.000
VASCA CON IDROMASSAGGIO - BATHTUB WITH WHIRLPOOL			
PRA	V6552	IDROMASSAGGIO CON AVVIAMENTO DIGITALE WHIRLPOOL WITH DIGITAL START	1.900

PANNELLI PER VASCA - PANELS FOR BATHTUB			
	V655F	PANNELLO FRONTALE FRONTAL PANEL	300

RUBINETTERIA E CUSCINO TAPS AND PILLOW			CROMO CHROME
MIX	MISCELATORE MONOCOMANDO CON DEVIATORE E DOCCETTA SINGLE-LEVER MIXER WITH DIVERTER AND HAND-SHOWER		400
BVP	BOCCA A VELA PICCOLA SMALL SAIL-SHAPED		200
COE	SUPPLEMENTO PER COLONNA DI SCARICO CON EROGAZIONE SURCHARGE POP UP & OVERFLOW WITH WATER OUTLET SPOUT		80
CUS	CUSCINO POGGIATESTA MORBIDO NERO SOFT PILLOW HEADREST BLACK	150	

Syria Box 153 x 103 x 212h

MISCELATORE BORDOVASCA DI SERIE / MIXER EDGE-BATHTUB SUPPLIED

DISPONIBILE FINO AD ESAURIMENTO SCORTE
AVAILABLE WHILE SUPPLIES LAST

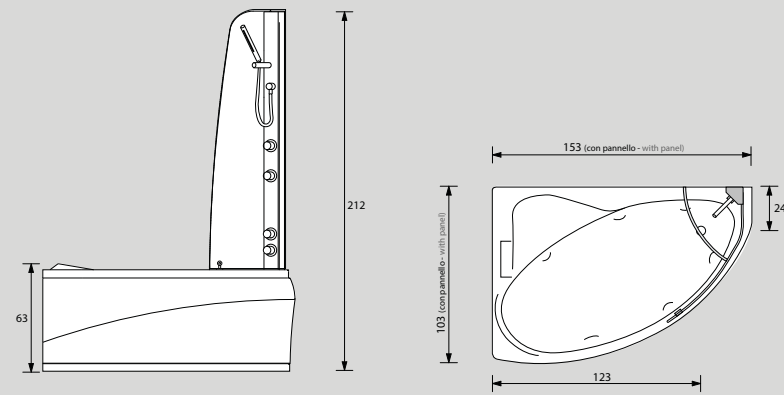

INSTALLAZIONE / INSTALLATION

Scheda tecnica disponibile sul sito www.gruppotes.it
Technical drawing available on www.gruppotes.it

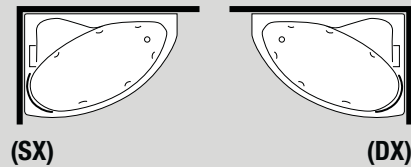

Syria Box Easy 153 x 103 x 212h

MISCELATORE BORDOVASCA DI SERIE / MIXER EDGE-BATHTUB SUPPLIED

DISPONIBILE FINO AD ESAURIMENTO SCORTE
AVAILABLE WHILE SUPPLIES LAST

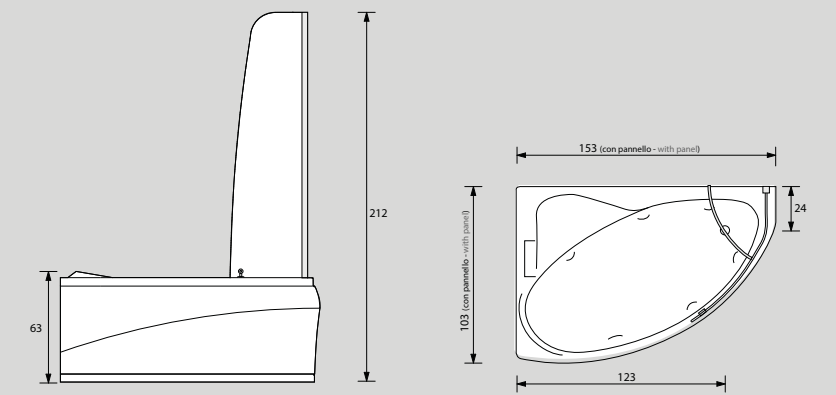

INSTALLAZIONE / INSTALLATION

Scheda tecnica disponibile sul sito www.gruppotes.it
Technical drawing available on www.gruppotes.it

SENZA COLONNA MULTIFUNZIONE
WITHOUT MULTIFUNCTION COLUMN

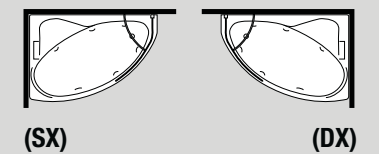

MODELLO MODEL	ARTICOLO ARTICLE	DESCRIZIONE DESCRIPTION	
VASCA CON IDROMASSAGGIO + BOX DOCCIA - BATHTUB WITH WHIRLPOOL + SHOWER BOX			
VTL	V6551 (VASCA) B655A (BOX)	VASCA SENZA IDROMASSAGGIO E BOX DOCCIA BATHTUB WITHOUT WHIRLPOOL AND SHOWER BOX	2.800
PRA	V6552 (VASCA) B655A (BOX)	IDROMASSAGGIO CON AVVIAMENTO PNEUMATICO E BOX DOCCIA WHIRLPOOL WITH PNEUMATIC START AND SHOWER BOX	3.700

PANNELLI PER VASCA - PANELS FOR BATHTUB			
	V655F	PANNELLO FRONTALE FRONTAL PANEL	300

DOTAZIONI VASCA BATHTUB SUPPLY	VTL	PRA
• JET IDROMASSAGGIO - WHIRLPOOL JET	—	6
• JET AIRPOOL - AIRPOOL JET	—	—
• MISCELATORE MONOCOMANDO CON DEVIATORE E DOCCETTA - SINGLE-LEVER MIXER WITH DIVERTER AND SHOWER-HEAD	●	●
• COLONNA DI SCARICO CON EROGAZIONE - DRAIN COLUMN WITH WATER OUTLET	●	●
• SENSORE DI LIVELLO - LEVEL SENSOR	—	●
• MASSIMO CONTENUTO ACQUA - MAX WATER CAPACITY	160 LT.	160 LT.

LEGENDA - LEGEND ● Di serie - Of series — Non disponibile - Not available

DOTAZIONI DOCCIA SHOWER SUPPLY
• 2 JET IDROMASSAGGIO VERTICALE E MENSOLA PORTAOGGETTI - 2 WHIRLPOOL VERTICAL JET AND OBJECT HOLDER SHELF
• VETRO TEMPERATO 6 MM - TEMPERED GLASS 6 MM
• DOCCETTA CON SUPPORTO SNODATO - SHOWER-HEAD WITH FLEXIBLE SUPPORT
• MISCELATORE - MIXER
• COLONNA SOPRAVASCA ATTREZZATA BIANCA - EQUIPPED OVER-BATHTUB WHITE COLUMN

MODELLO MODEL	ARTICOLO ARTICLE	DESCRIZIONE DESCRIPTION	
VASCA CON TELAIO + BOX DOCCIA - BATHTUB WITH FRAME + SHOWER BOX			
VTL	V6551 (VASCA) B6552 (BOX)	VASCA SENZA IDROMASSAGGIO E BOX DOCCIA BATHTUB WITHOUT WHIRLPOOL AND SHOWER BOX	2.050
VASCA CON IDROMASSAGGIO + BOX DOCCIA - BATHTUB WITH WHIRLPOOL + SHOWER BOX			
PRA	V6552 (VASCA) B6552 (BOX)	IDROMASSAGGIO CON AVVIAMENTO PNEUMATICO E BOX DOCCIA WHIRLPOOL WITH PNEUMATIC START AND SHOWER BOX	2.950

PANNELLI PER VASCA - PANELS FOR BATHTUB			
	V655F	PANNELLO FRONTALE FRONTAL PANEL	300

DOTAZIONI VASCA BATHTUB SUPPLY	VTL	PRA
• JET IDROMASSAGGIO - WHIRLPOOL JET	—	6
• JET AIRPOOL - AIRPOOL JET	—	—
• MISCELATORE MONOCOMANDO CON DEVIATORE E DOCCETTA - SINGLE-LEVER MIXER WITH DIVERTER AND SHOWER-HEAD	●	●
• COLONNA DI SCARICO CON EROGAZIONE - DRAIN COLUMN WITH WATER OUTLET	●	●
• SENSORE DI LIVELLO - LEVEL SENSOR	—	●
• MASSIMO CONTENUTO ACQUA - MAX WATER CAPACITY	160 LT.	160 LT.

DOTAZIONI DOCCIA SHOWER SUPPLY
• VETRO TEMPERATO 6 MM - TEMPERED GLASS 6 MM
• PROFILI IN ALLUMINIO BIANCHI - WHITE ALUMINIUM PROFILES

LEGENDA - LEGEND ● Di serie - Of series — Non disponibile - Not available

Acquazzurra 72 72 x 90 x 220h

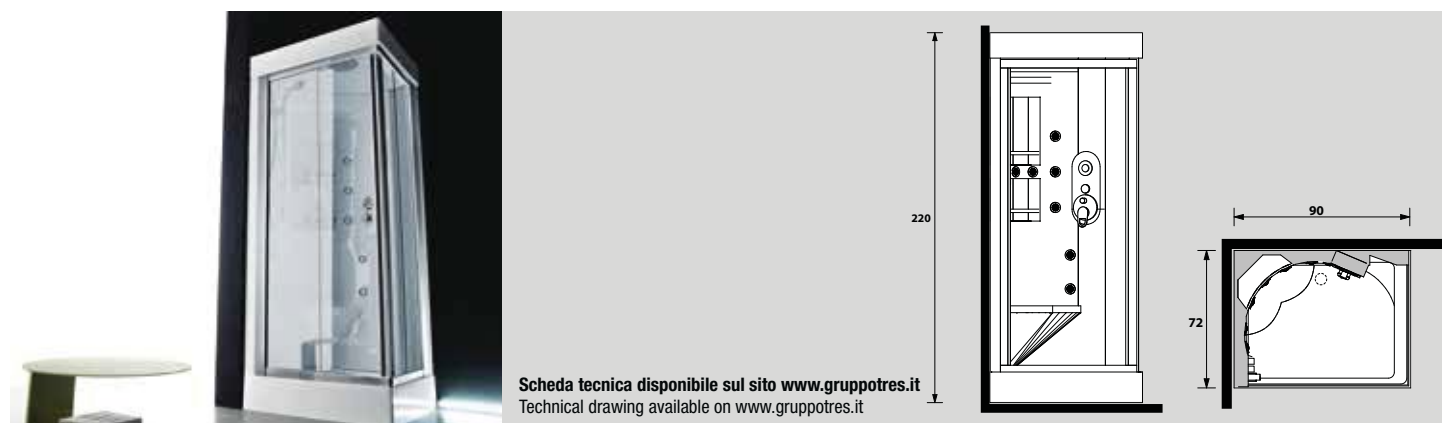

Scheda tecnica disponibile sul sito www.gruppores.it
Technical drawing available on www.gruppores.it

INSTALLAZIONE / INSTALLATION

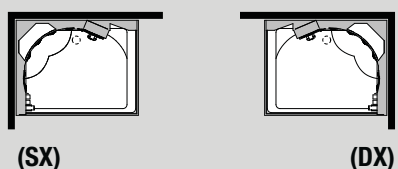

Acquazzurra 80 80 x 80 x 220h



Scheda tecnica disponibile sul sito www.gruppores.it
Technical drawing available on www.gruppores.it

INSTALLAZIONE / INSTALLATION

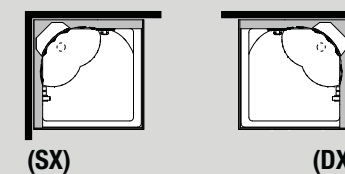

MODELLO MODEL	ARTICOLO ARTICLE	DESCRIZIONE DESCRIPTION	
IDROMASSAGGIO - HYDROMASSAGE			
STI	B7576D/S	IDROMASSAGGIO WHIRLPOOL	3.000
IDROMASSAGGIO + BAGNO TURCO - HYDROMASSAGE + STEAM BATH			
STB	B7577D/S	IDROMASSAGGIO E BAGNO TURCO MONOCLIMA WHIRLPOOL AND MONO-CLIMATE STEAM BATH	4.000

	OPTIONAL DOCCIA SHOWER OPTIONALS	STI	STB
CROMO	CROMOTERAPIA - CHROMOTHERAPY	700	700
FARET	FARO - LAMP	350	350
TERMO	RUBINETTO TERMOSTATICO - THERMOSTATIC TAP	300	300
AUD	SISTEMA AUDIO CON RICEVITORE BLUETOOTH - AUDIO DEVICE WITH BLUETOOTH SYSTEM RECEIVER	600	600
DOCCI	DOCCIONE - BLOW-PIPE	300	300

	DOTAZIONI DOCCIA SHOWER SUPPLY	STI	STB
•	JET MASSAGGIO VERTICALE - VERTICAL WHIRLPOOL JETS	10	10
•	JET MASSAGGIO CERVICALE - CERVICAL WHIRLPOOL JETS	3	3
•	BAGNO TURCO - STEAM BATH	—	●
•	MISCELATORE CON SELETTORE MULTIFUNZIONE - MIXER WITH MULTIFUNCTION SELECTOR	●	●
•	ASTA SALISCENDI CON DOCCETTA - RISE AND FALL POST WITH SHOWER-HEAD	●	●
•	RIPIANO PORTA OGGETTI - OBJECT-HOLDER SHELF	2	2
•	CHIUSURA IN CRISTALLO DA 6MM CON PROFILI CROMO - CRYSTAL-GLASS 6 MM FASTENER WITH FINISH CHROME PROFILES	●	●
•	PILETTA DI SCARICO - DRAIN PIPE	●	●
•	SPECCHIO INTERNO - INSIDE MIRROR	1	1

LEGENDA - LEGEND
● Di serie - Of series
— Non disponibile - Not available

MODELLO MODEL	ARTICOLO ARTICLE	DESCRIZIONE DESCRIPTION	
IDROMASSAGGIO - HYDROMASSAGE			
STI	B7566	IDROMASSAGGIO WHIRLPOOL	3.000
IDROMASSAGGIO + BAGNO TURCO - HYDROMASSAGE + STEAM BATH			
STB	B7567	IDROMASSAGGIO E BAGNO TURCO MONOCLIMA WHIRLPOOL AND MONO-CLIMATE STEAM BATH	4.000

	OPTIONAL DOCCIA SHOWER OPTIONALS	STI	STB
CROMO	CROMOTERAPIA - CHROMOTHERAPY	700	700
FARET	FARO - LAMP	350	350
TERMO	RUBINETTO TERMOSTATICO - THERMOSTATIC TAP	300	300
AUD	SISTEMA AUDIO CON RICEVITORE BLUETOOTH - AUDIO DEVICE WITH BLUETOOTH SYSTEM RECEIVER	600	600
DOCCI	DOCCIONE - BLOW-PIPE	300	300

	DOTAZIONI DOCCIA SHOWER SUPPLY	STI	STB
•	JET MASSAGGIO VERTICALE - VERTICAL WHIRLPOOL JETS	10	10
•	JET MASSAGGIO CERVICALE - CERVICAL WHIRLPOOL JETS	3	3
•	BAGNO TURCO - STEAM BATH	—	●
•	MISCELATORE CON SELETTORE MULTIFUNZIONE - MIXER WITH MULTIFUNCTION SELECTOR	●	●
•	ASTA SALISCENDI CON DOCCETTA - RISE AND FALL POST WITH SHOWER-HEAD	●	●
•	RIPIANO PORTA OGGETTI - OBJECT-HOLDER SHELF	2	2
•	CHIUSURA IN CRISTALLO DA 6MM CON PROFILI CROMO - CRYSTAL-GLASS 6 MM FASTENER WITH FINISH CHROME PROFILES	●	●
•	PILETTA DI SCARICO - DRAIN PIPE	●	●

LEGENDA - LEGEND
● Di serie - Of series
— Non disponibile - Not available

Acquazzurra 80/100 80 x 100 x 220h



Scheda tecnica disponibile sul sito www.gruppotes.it
Technical drawing available on www.gruppotes.it

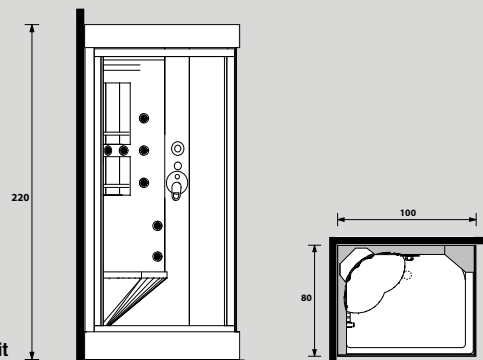

INSTALLAZIONE / INSTALLATION

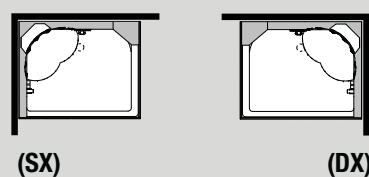

Acquazzurra 90 Q 90 x 90 x 220h



Scheda tecnica disponibile sul sito www.gruppotes.it
Technical drawing available on www.gruppotes.it

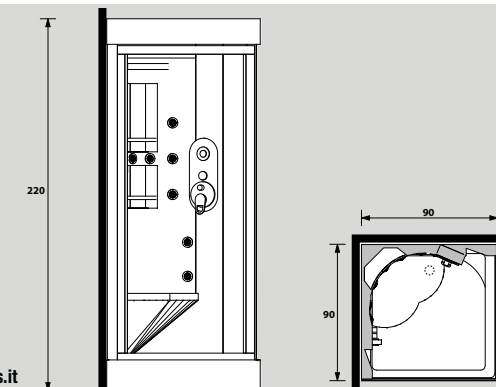

INSTALLAZIONE / INSTALLATION

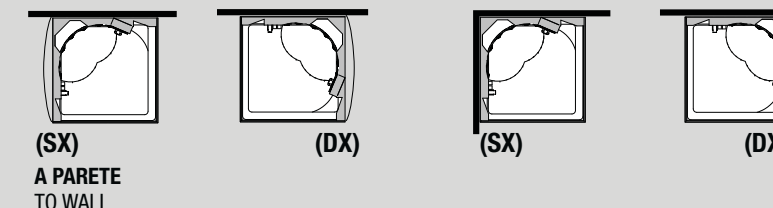

MODELLO MODEL	ARTICOLO ARTICLE	DESCRIZIONE DESCRIPTION	
IDROMASSAGGIO - HYDROMASSAGE			
STI	B7536	IDROMASSAGGIO WHIRLPOOL	3.700
IDROMASSAGGIO + BAGNO TURCO - HYDROMASSAGE + STEAM BATH			
STB	B7537	IDROMASSAGGIO E BAGNO TURCO MONOCLIMA WHIRLPOOL AND MONO-CLIMATE STEAM BATH	4.600

	OPTIONAL DOCCIA SHOWER OPTIONALS	STI	STB
CROMO	CROMOTERAPIA - CHROMOTHERAPY	700	700
FARET	FARO - LAMP	350	350
TERMO	RUBINETTO TERMOSTATICO - THERMOSTATIC TAP	300	300
AUD	SISTEMA AUDIO CON RICEVITORE BLUETOOTH - AUDIO DEVICE WITH BLUETOOTH SYSTEM RECEIVER	600	600
DOCCI	DOCCIONE - BLOW-PIPE	300	300

	DOTAZIONI DOCCIA SHOWER SUPPLY	STI	STB
•	JET MASSAGGIO VERTICALE - VERTICAL WHIRLPOOL JETS	10	10
•	JET MASSAGGIO CERVICALE - CERVICAL WHIRLPOOL JETS	3	3
•	BAGNO TURCO - STEAM BATH	—	•
•	MISCELATORE CON SELETTORE MULTIFUNZIONE - MIXER WITH MULTIFUNCTION SELECTOR	•	•
•	ASTA SALISCENDI CON DOCCETTA - RISE AND FALL POST WITH SHOWER-HEAD	•	•
•	RIPIANO PORTA OGGETTI - OBJECT-HOLDER SHELF	2	2
•	CHIUSURA IN CRISTALLO DA 6MM CON PROFILI CROMO - CRYSTAL-GLASS 6 MM FASTENER WITH FINISH CHROME PROFILES	•	•
•	PILETTA DI SCARICO - DRAIN PIPE	•	•
•	SPECCHIO INTERNO - INSIDE MIRROR	1	1

LEGENDA - LEGEND
● Di serie - Of series
— Non disponibile - Not available

MODELLO MODEL	ARTICOLO ARTICLE	DESCRIZIONE DESCRIPTION	
IDROMASSAGGIO - HYDROMASSAGE			
STI	B7586	IDROMASSAGGIO WHIRLPOOL	3.300
IDROMASSAGGIO + BAGNO TURCO - HYDROMASSAGE + STEAM BATH			
STB	B7587	IDROMASSAGGIO E BAGNO TURCO MONOCLIMA WHIRLPOOL AND MONO-CLIMATE STEAM BATH	4.200
PANNELLO - PANEL			
	B75 OPKIT1L DX/SX	KIT DI 1 PANNELLO LATERALE PER INSTALLAZIONE A PARETE KIT WITH 1 SIDE PANEL FOR WALL INSTALLATION	700

	OPTIONAL DOCCIA SHOWER OPTIONALS	STI	STB
CROMO	CROMOTERAPIA - CHROMOTHERAPY	700	700
FARET	FARO - LAMP	350	350
TERMO	RUBINETTO TERMOSTATICO - THERMOSTATIC TAP	300	300
AUD	SISTEMA AUDIO CON RICEVITORE BLUETOOTH - AUDIO DEVICE WITH BLUETOOTH SYSTEM RECEIVER	600	600
DOCCI	DOCCIONE - BLOW-PIPE	300	300

	DOTAZIONI DOCCIA SHOWER SUPPLY	STI	STB
•	JET MASSAGGIO VERTICALE - VERTICAL WHIRLPOOL JETS	10	10
•	JET MASSAGGIO CERVICALE - CERVICAL WHIRLPOOL JETS	3	3
•	BAGNO TURCO - STEAM BATH	—	•
•	MISCELATORE CON SELETTORE MULTIFUNZIONE - MIXER WITH MULTIFUNCTION SELECTOR	•	•
•	ASTA SALISCENDI CON DOCCETTA - RISE AND FALL POST WITH SHOWER-HEAD	•	•
•	RIPIANO PORTA OGGETTI - OBJECT-HOLDER SHELF	2	2
•	CHIUSURA IN CRISTALLO DA 6MM CON PROFILI CROMO - CRYSTAL-GLASS 6 MM FASTENER WITH FINISH CHROME PROFILES	•	•
•	PILETTA DI SCARICO - DRAIN PIPE	•	•
•	SPECCHIO INTERNO - INSIDE MIRROR	2	2

LEGENDA - LEGEND
● Di serie - Of series
— Non disponibile - Not available

Acquazzurra 90 S 90 x 90 x 220h



Scheda tecnica disponibile sul sito www.gruppotes.it
Technical drawing available on www.gruppotes.it

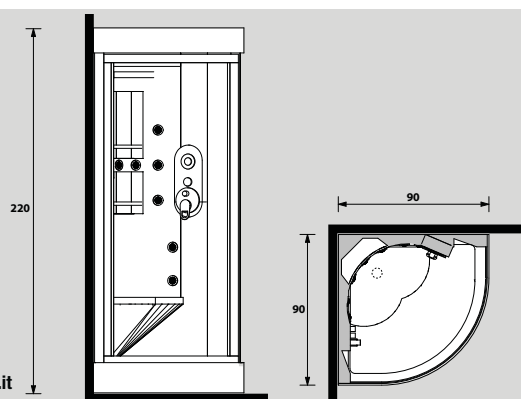

INSTALLAZIONE / INSTALLATION

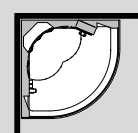

(SX)

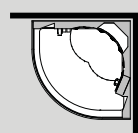

(DX)

MODELLO MODEL	ARTICOLO ARTICLE	DESCRIZIONE DESCRIPTION	
IDROMASSAGGIO - HYDROMASSAGE			
STI	B7596	IDROMASSAGGIO WHIRLPOOL	3.500
IDROMASSAGGIO + BAGNO TURCO - HYDROMASSAGE + STEAM BATH			
STB	B7597	IDROMASSAGGIO E BAGNO TURCO MONOCLIMA WHIRLPOOL AND MONO-CLIMATE STEAM BATH	4.400

	OPTIONAL DOCCIA SHOWER OPTIONALS	STI	STB
CROMO	CROMOTERAPIA - CHROMOTHERAPY	700	700
FARET	FARO - LAMP	350	350
TERMO	RUBINETTO TERMOSTATICO - THERMOSTATIC TAP	300	300
AUD	SISTEMA AUDIO CON RICEVITORE BLUETOOTH - AUDIO DEVICE WITH BLUETOOTH SYSTEM RECEIVER	600	600
DOCCI	DOCCIONE - BLOW-PIPE	300	300

	DOTAZIONI DOCCIA SHOWER SUPPLY	STI	STB
•	JET MASSAGGIO VERTICALE - VERTICAL WHIRLPOOL JETS	10	10
•	JET MASSAGGIO CERVICALE - CERVICAL WHIRLPOOL JETS	3	3
•	BAGNO TURCO - STEAM BATH	—	●
•	MISCELATORE CON DEVIATORE - MIXER WITH DIVERTER	●	●
•	ASTA SALISCENDI CON DOCCETTA - RISE AND FALL POST WITH SHOWER-HEAD	●	●
•	RIPIANO PORTA OGGETTI - OBJECT-HOLDER SHELF	2	2
•	CHIUSURA IN CRISTALLO DA 6MM CON PROFILI CROMO - CRYSTAL-GLASS 6 MM FASTENER WITH FINISH CHROME PROFILES	●	●
•	PILETTA DI SCARICO - DRAIN PIPE	●	●
•	SPECCHIO INTERNO - INSIDE MIRROR	2	2

LEGENDA - LEGEND
● Di serie - Of series
— Non disponibile - Not available

Acquazzurra 100 S 100 x 100 x 220h



Scheda tecnica disponibile sul sito www.gruppotes.it
Technical drawing available on www.gruppotes.it

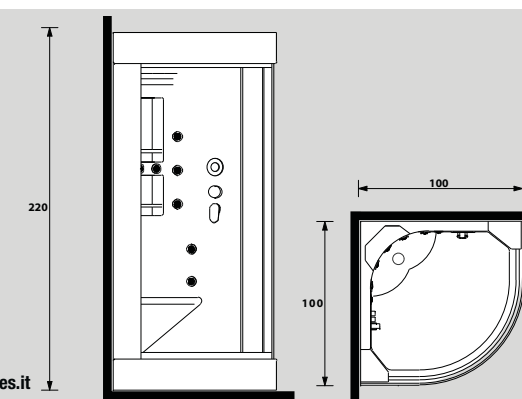

INSTALLAZIONE / INSTALLATION

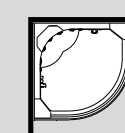

(SX)

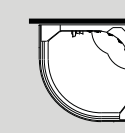

(DX)

MODELLO MODEL	ARTICOLO ARTICLE	DESCRIZIONE DESCRIPTION	
IDROMASSAGGIO - HYDROMASSAGE			
STI	B7516	IDROMASSAGGIO WHIRLPOOL	4.000
IDROMASSAGGIO + BAGNO TURCO - HYDROMASSAGE + STEAM BATH			
STB	B7517	IDROMASSAGGIO E BAGNO TURCO MONOCLIMA WHIRLPOOL AND MONO-CLIMATE STEAM BATH	4.800

	OPTIONAL DOCCIA SHOWER OPTIONALS	STI	STB
CROMO	CROMOTERAPIA - CHROMOTHERAPY	700	700
FARET	FARO - LAMP	350	350
TERMO	RUBINETTO TERMOSTATICO - THERMOSTATIC TAP	300	300
AUD	SISTEMA AUDIO CON RICEVITORE BLUETOOTH - AUDIO DEVICE WITH BLUETOOTH SYSTEM RECEIVER	600	600
DOCCI	DOCCIONE - BLOW-PIPE	300	300

	DOTAZIONI DOCCIA SHOWER SUPPLY	STI	STB
•	JET MASSAGGIO VERTICALE - VERTICAL WHIRLPOOL JETS	10	10
•	JET MASSAGGIO CERVICALE - CERVICAL WHIRLPOOL JETS	3	3
•	BAGNO TURCO - STEAM BATH	—	●
•	MISCELATORE CON DEVIATORE - MIXER WITH DIVERTER	●	●
•	ASTA SALISCENDI CON DOCCETTA - RISE AND FALL POST WITH SHOWER-HEAD	●	●
•	RIPIANO PORTA OGGETTI - OBJECT-HOLDER SHELF	2	2
•	CHIUSURA IN CRISTALLO DA 6MM CON PROFILI CROMO - CRYSTAL-GLASS 6 MM FASTENER WITH FINISH CHROME PROFILES	●	●
•	PILETTA DI SCARICO - DRAIN PIPE	●	●
•	SPECCHIO INTERNO - INSIDE MIRROR	2	2

LEGENDA - LEGEND
● Di serie - Of series
— Non disponibile - Not available

Claudia 70 70 x 90 x 215h

DISPONIBILE FINO AD ESAURIMENTO SCORTE
AVAILABLE WHILE SUPPLIES LAST

DISPONIBILE FINO AD ESAURIMENTO SCORTE
AVAILABLE WHILE SUPPLIES LAST

Claudia 90 90 x 90 x 215h

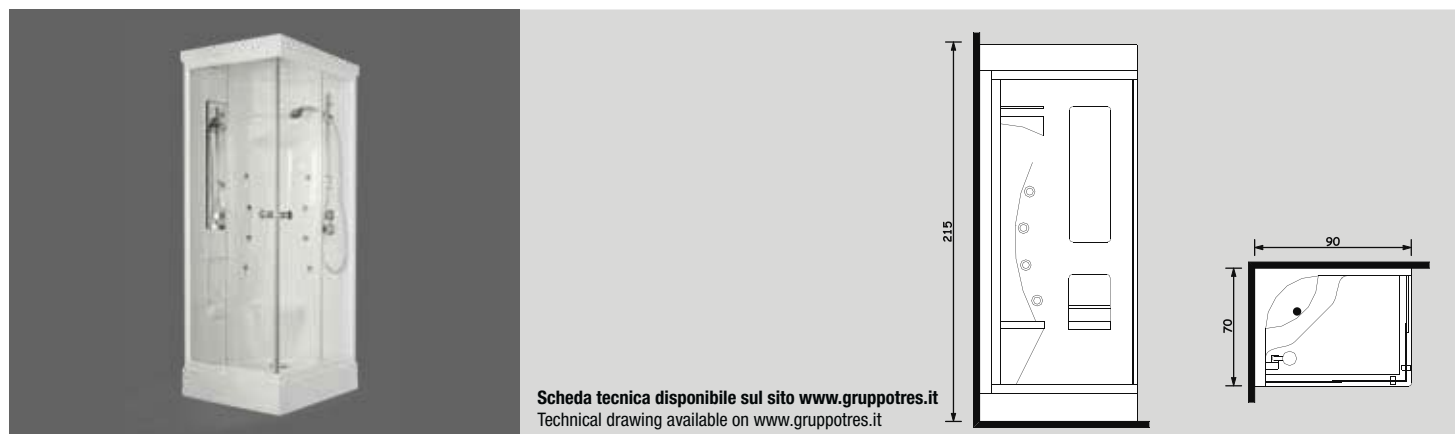

INSTALLAZIONE / INSTALLATION

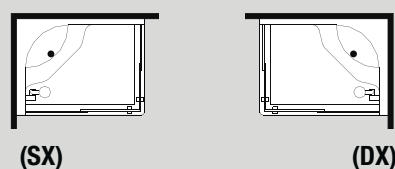

INSTALLAZIONE / INSTALLATION

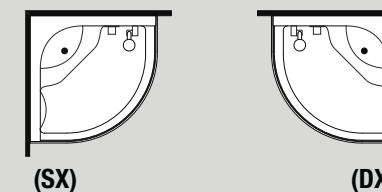

MODELLO MODEL	ARTICOLO ARTICLE	DESCRIZIONE DESCRIPTION	
IDROMASSAGGIO - HYDROMASSAGE			
STI	B1376D/S	IDROMASSAGGIO WHIRLPOOL	2.000
IDROMASSAGGIO + BAGNO TURCO - HYDROMASSAGE + STEAM BATH			
STB	B1377D/S	IDROMASSAGGIO E BAGNO TURCO MONOCLIMA WHIRLPOOL AND MONO-CLIMATE STEAM BATH	2.600

MODELLO MODEL	ARTICOLO ARTICLE	DESCRIZIONE DESCRIPTION	
IDROMASSAGGIO - HYDROMASSAGE			
STI	B1396	IDROMASSAGGIO WHIRLPOOL	2.000
IDROMASSAGGIO + BAGNO TURCO - HYDROMASSAGE + STEAM BATH			
STB	B1397	IDROMASSAGGIO E BAGNO TURCO MONOCLIMA WHIRLPOOL AND MONO-CLIMATE STEAM BATH	2.600

DOTAZIONI DOCCIA SHOWER SUPPLY	STI	STB
• JET MASSAGGIO VERTICALE - VERTICAL WHIRLPOOL JETS	8	8
• BAGNO TURCO - STEAM BATH	—	●
• MISCELATORE CON SELETTORE MULTIFUNZIONE - MIXER WITH MULTIFUNCTION SELECTOR	●	●
• ASTA SALISCENDI CON DOCCETTA - RISE AND FALL POST WITH SHOWER-HEAD	●	●
• RIPIANO PORTA OGGETTI - OBJECT-HOLDER SHELF	2	2
• CHIUSURA IN CRISTALLO DA 6MM CON PROFILI CROMO - CRYSTAL-GLASS 6 MM FASTENER WITH FINISH CHROME PROFILES	●	●
• PILETTA DI SCARICO - DRAIN PIPE	●	●
• SPECCHIO INTERNO - INSIDE MIRROR	1	1

LEGENDA - LEGEND

- Di serie - Of series
- Non disponibile - Not available

DOTAZIONI DOCCIA SHOWER SUPPLY	STI	STB
• JET MASSAGGIO VERTICALE - VERTICAL WHIRLPOOL JETS	8	8
• BAGNO TURCO - STEAM BATH	—	●
• MISCELATORE CON SELETTORE MULTIFUNZIONE - MIXER WITH MULTIFUNCTION SELECTOR	●	●
• ASTA SALISCENDI CON DOCCETTA - RISE AND FALL POST WITH SHOWER-HEAD	●	●
• RIPIANO PORTA OGGETTI - OBJECT-HOLDER SHELF	2	2
• CHIUSURA IN CRISTALLO DA 6MM CON PROFILI CROMO - CRYSTAL-GLASS 6 MM FASTENER WITH FINISH CHROME PROFILES	●	●
• PILETTA DI SCARICO - DRAIN PIPE	●	●
• SPECCHIO INTERNO - INSIDE MIRROR	1	1

LEGENDA - LEGEND

- Di serie - Of series
- Non disponibile - Not available

Kube 70

DISPONIBILE FINO AD ESAURIMENTO SCORTE
AVAILABLE WHILE SUPPLIES LAST

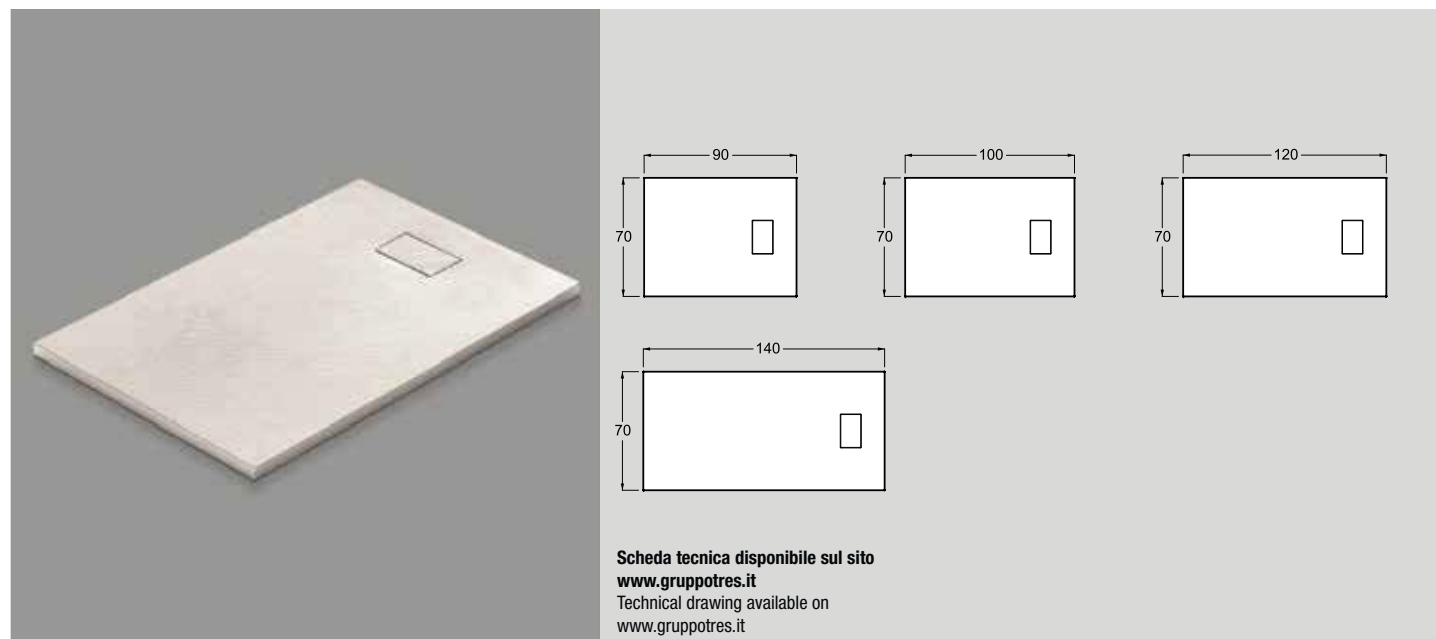

CARATTERISTICHE FEATURES

- PIATTO DOCCIA IN RESINA TERMOFORMATATA / THERMOFORMED SHOWER TRAY
- EFFETTO PIETRA / STONE EFFECT
- SPESSORE CM H 2,8 / THICKNESS OF CM H 2,8
- IL PIATTO DOCCIA È FORNITO CON PILETTA DI SCARICO Ø 9CM / SHOWER TRAY COMES WITH Ø 9CM DRAIN HOLE
- IL PIATTO DOCCIA PUÒ ESSERE TAGLIATO IN FASE DI INSTALLAZIONE / SHOWER TRAY CAN BE CUT DURING THE INSTALLATION PHASE

MODELLO MODEL	ARTICOLO ARTICLE	DESCRIZIONE DESCRIPTION	
PIATTO DOCCIA 70X90 - SHOWER TRAY 70X90			
	PDK7090	PIATTO DOCCIA SHOWER TRAY	260
PIATTO DOCCIA 70X100 - SHOWER TRAY 70X100			
	PDK70100	PIATTO DOCCIA SHOWER TRAY	270
PIATTO DOCCIA 70X120 - SHOWER TRAY 70X120			
	PDK70120	PIATTO DOCCIA SHOWER TRAY	280
PIATTO DOCCIA 70X140 - SHOWER TRAY 70X140			
	PDK70140	PIATTO DOCCIA SHOWER TRAY	290

Kube 80

DISPONIBILE FINO AD ESAURIMENTO SCORTE
AVAILABLE WHILE SUPPLIES LAST

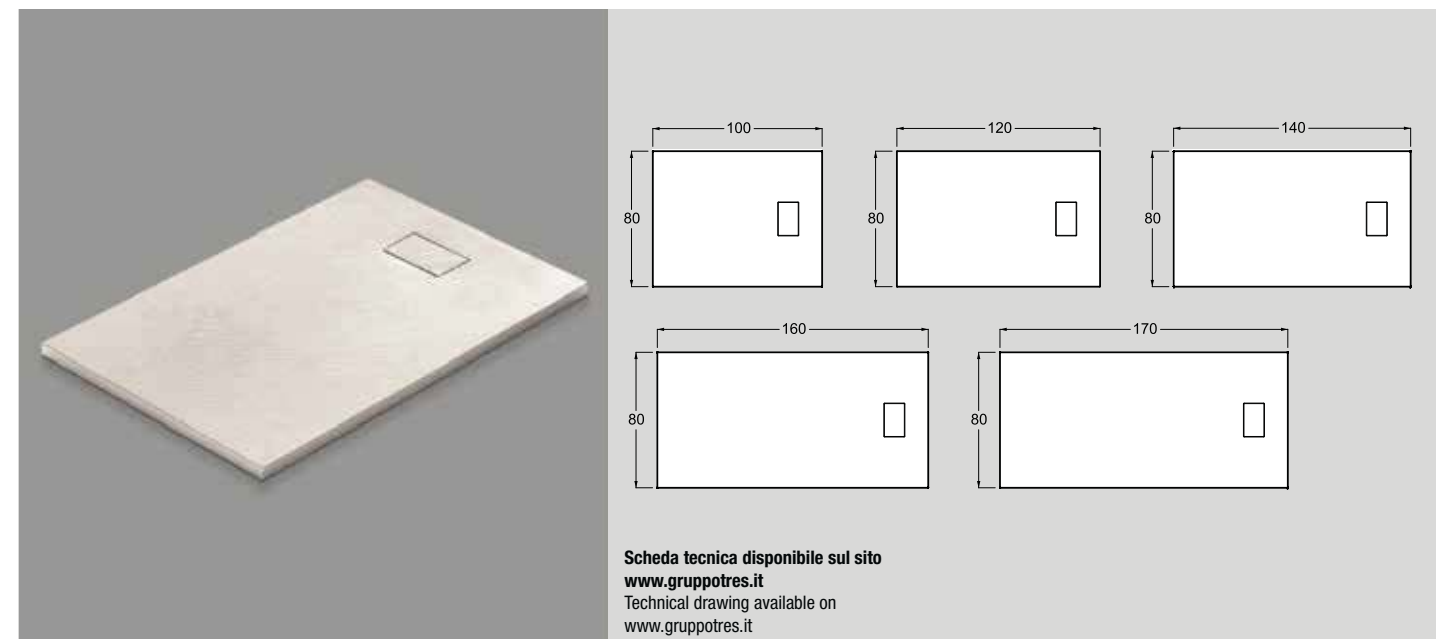

CARATTERISTICHE FEATURES

- PIATTO DOCCIA IN RESINA TERMOFORMATATA / THERMOFORMED SHOWER TRAY
- EFFETTO PIETRA / STONE EFFECT
- SPESSORE CM H 2,8 / THICKNESS OF CM H 2,8
- IL PIATTO DOCCIA È FORNITO CON PILETTA DI SCARICO Ø 9CM / SHOWER TRAY COMES WITH Ø 9CM DRAIN HOLE
- IL PIATTO DOCCIA PUÒ ESSERE TAGLIATO IN FASE DI INSTALLAZIONE / SHOWER TRAY CAN BE CUT DURING THE INSTALLATION PHASE

MODELLO MODEL	ARTICOLO ARTICLE	DESCRIZIONE DESCRIPTION	
PIATTO DOCCIA 80X100 - SHOWER TRAY 80X100			
	PDK80100	PIATTO DOCCIA SHOWER TRAY	250
PIATTO DOCCIA 80X120 - SHOWER TRAY 80X120			
	PDK80120	PIATTO DOCCIA SHOWER TRAY	310
PIATTO DOCCIA 80X140 - SHOWER TRAY 80X140			
	PDK80140	PIATTO DOCCIA SHOWER TRAY	340
PIATTO DOCCIA 80X160 - SHOWER TRAY 80X160			
	PDK80160	PIATTO DOCCIA SHOWER TRAY	360
PIATTO DOCCIA 80X170 - SHOWER TRAY 80X170			
	PDK80170	PIATTO DOCCIA SHOWER TRAY	410

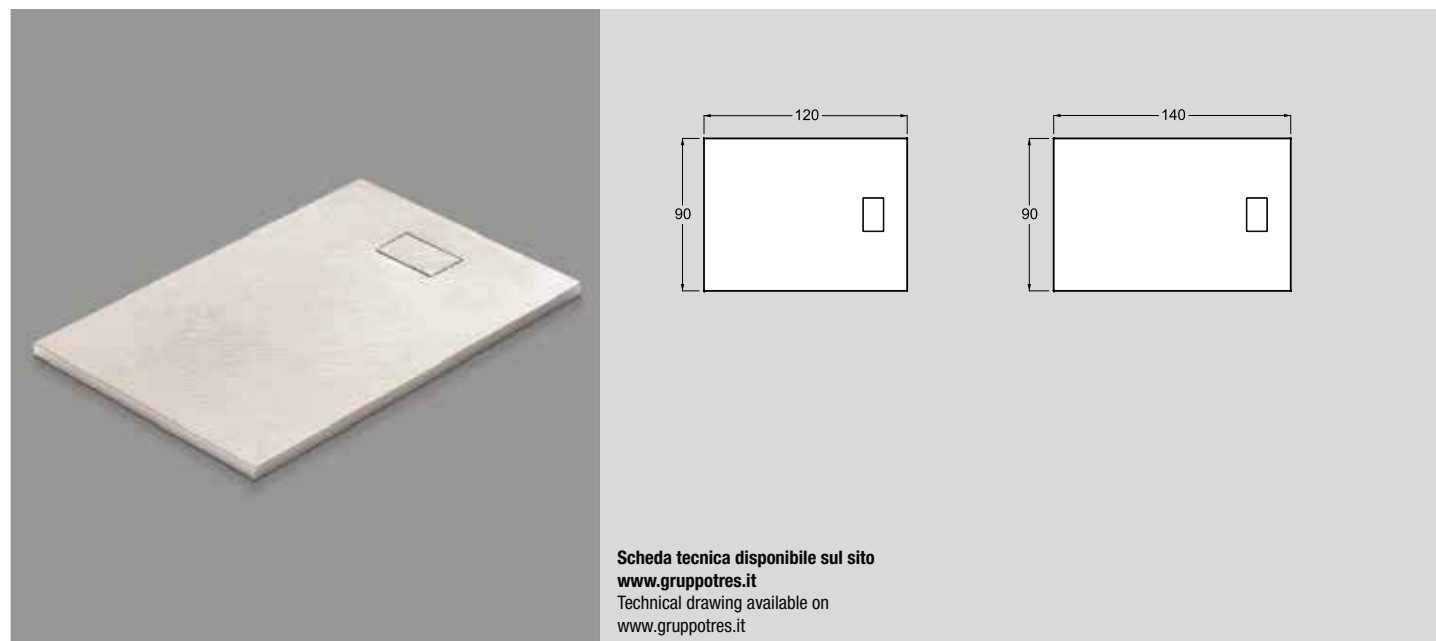

Scheda tecnica disponibile sul sito
www.gruppotres.it
Technical drawing available on
www.gruppotres.it

CARATTERISTICHE FEATURES

- **PIATTO DOCCIA IN RESINA TERMOFORMATATA / THERMOFORMED SHOWER TRAY**
- **EFFETTO PIETRA / STONE EFFECT**
- **SPESSORE CM H 2,8 / THICKNESS OF CM H 2,8**
- **IL PIATTO DOCCIA È FORNITO CON PILETTA DI SCARICO Ø 9CM / SHOWER TRAY COMES WITH Ø 9CM DRAIN HOLE**
- **IL PIATTO DOCCIA PUÒ ESSERE TAGLIATO IN FASE DI INSTALLAZIONE / SHOWER TRAY CAN BE CUT DURING THE INSTALLATION PHASE**

MODELLO MODEL	ARTICOLO ARTICLE	DESCRIZIONE DESCRIPTION	
PIATTO DOCCIA 90X120 - SHOWER TRAY 90X120			
	PDK90120	PIATTO DOCCIA SHOWER TRAY	350
PIATTO DOCCIA 90X140 - SHOWER TRAY 90X140			
	PDK90140	PIATTO DOCCIA SHOWER TRAY	380

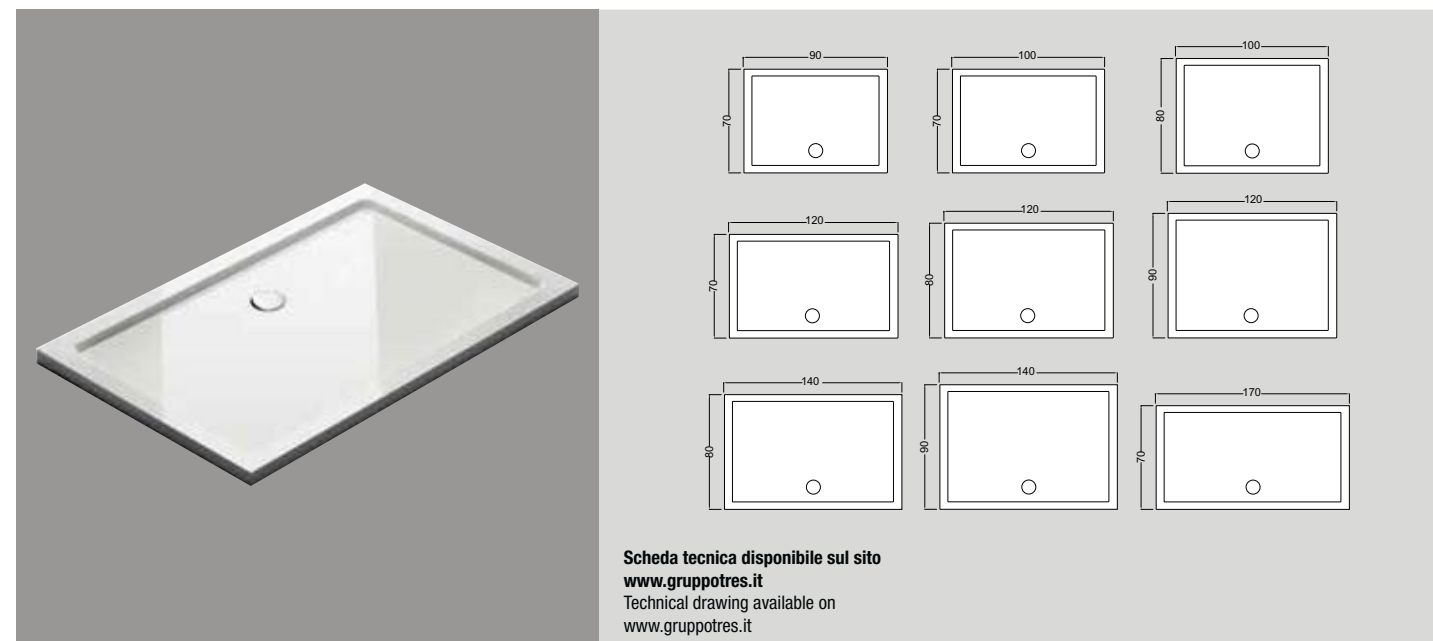

Scheda tecnica disponibile sul sito
www.gruppotres.it
Technical drawing available on
www.gruppotres.it

CARATTERISTICHE FEATURES

- **PIATTO DOCCIA IN ACRILICO / ACRYLIC SHOWER TRAY**
- **IL PIATTO DOCCIA È FORNITO CON PILETTA DI SCARICO Ø 9CM / SHOWER TRAY COMES WITH Ø 9CM DRAIN HOLE**
- **SPESSORE CM H4 / THICKNESS OF CM H4**

MODELLO MODEL	ARTICOLO ARTICLE	DESCRIZIONE DESCRIPTION	
PIATTO DOCCIA 70X90 - SHOWER TRAY 70X90			
	PD070090	PIATTO DOCCIA SHOWER TRAY	180
PIATTO DOCCIA 70X100 - SHOWER TRAY 70X100			
	PD070100	PIATTO DOCCIA SHOWER TRAY	200
PIATTO DOCCIA 70X120 - SHOWER TRAY 70X120			
	PD070120	PIATTO DOCCIA SHOWER TRAY	240
PIATTO DOCCIA 70X170 - SHOWER TRAY 70X170			
	PD070170	PIATTO DOCCIA SHOWER TRAY	380
PIATTO DOCCIA 80X100 - SHOWER TRAY 80X100			
	PD080100	PIATTO DOCCIA SHOWER TRAY	220
PIATTO DOCCIA 80X120 - SHOWER TRAY 80X120			
	PD080120	PIATTO DOCCIA SHOWER TRAY	280
PIATTO DOCCIA 80X140 - SHOWER TRAY 80X140			
	PD080140	PIATTO DOCCIA SHOWER TRAY	340
PIATTO DOCCIA 90X120 - SHOWER TRAY 90X120			
	PD090120	PIATTO DOCCIA SHOWER TRAY	360
PIATTO DOCCIA 90X140 - SHOWER TRAY 90X140			
	PD090140	PIATTO DOCCIA SHOWER TRAY	380

Condizioni di vendita

Il presente listino annulla ogni precedente.

ORDINI Ogni ordine é impegnativo per il Committente, mentre ha valore di semplice proposta per la società Gruppo Tre S Spa che rimane, a sua volta impegnata con la sua conferma scritta di accettazione.

ANNULLAMENTO ORDINE L'ordine non può essere revocato dopo la conclusione del contratto, la società Gruppo Tre S Spa si riserva comunque di addebitare la spesa e gli oneri conseguenti.

ORDINE ERRATO Il materiale oggetto dell'ordine non può essere reso alla società Gruppo tre S Spa se non dopo una sua accettazione scritta. Rimangono comunque a carico del Committente le spese di trasporto ed un importo pari al 25% del valore dell'ordine quale ordine di reimmagazzinaggio.

ORDINI SPECIALI L'ordine dei prodotti non a listino deve essere accompagnato da un acconto pari al 20% del valore del prodotto richiesto. Per tali prodotti la società Gruppo Tre S Spa non accetta alcun reso.

TERMINI DI CONSEGNA i termini di consegna sono puramente indicativi e non impegnativi.

PREZZI I prezzi di vendita sono quelli riportati sul listino vigente al momento della stipulazione del contratto e si intendono per forniture franco stabilimento di Nepi (VT) Italia. I prezzi sono indicati in Euro. Sono escluse, dal prezzo di vendita, tutte le spese e gli oneri accessori (trasporto, tasse, Iva, montaggi, ecc.) che rimangono a carico del Committente. La società Gruppo Tre S Spa si riserva la facoltà di variare i propri listini senza l'obbligo di preavviso. Tutti gli ordini ricevuti dopo l'avvenuta variazione, nonché tutte le spedizioni programmate oltre i 30 gg. dalla comunicazione di variazione, sono soggetti ai nuovi prezzi.

PAGAMENTI Le condizioni di pagamento, se non diversamente specificate e approvate dalla società Gruppo Tre S Spa, sono: a) Vendite nazionali: IVA a 30gg.: resto a seconda del credito concesso; b) Vendite all'estero: lettera di credito irrevocabile, confermata da una banca di primaria importanza. L'insorgere di qualsiasi controversia non esime il Committente dall'obbligo di pagare il prezzo pattuito secondo le condizioni convenute. Nessuna domanda o difesa può essere proposta in giudizio dal Committente qualora questi sia in mora con i pagamenti. Il ritardo, anche parziale del pagamento, genera la decorrenza degli interessi di mora calcolati nella misura del prime rate corrente aumentato di cinque (5) punti a far data dall'emissione della fattura.

RISERVA DI PROPRIETA' La presente vendita é eseguita con riserva di proprietà (art. 1523 e seguenti C.C.), pertanto i prodotti rimangono di proprietà della società Gruppo Tre S Spa fino all'integrale pagamento del prezzo.

PROGETTAZIONE La società Gruppo Tre S Spa si riserva il diritto di cessare la produzione, senza preavviso, di qualsiasi modello e/o introdurre modifiche, senza per questo essere in obbligo di effettuare tali modifiche sui prodotti precedentemente forniti.

FATTURAZIONE MINIMA Qualsiasi ordine con importo inferiore a 500 EURO verrà regolarizzato con pagamento in contrassegno e verranno sempre addebitate euro 50 per spese di trasporto.

IMBALLO la merce viaggia in imballi in cartone compresi nel prezzo di vendita per trasporti via terra e su automezzi. Nessuno sconto é concesso per merce spedita o consegnata senza imballo, imballi diversi verranno fatturati al costo.

TRASPORTO La merce, che viaggia a rischio e pericolo del Committente, viene resa franco stabilimento di Nepi. Non vengono accettati indirizzi diversi dalla sede commerciale del cliente. La bolla di accompagnamento firmata al momento dello scarico vale come dichiarazione di esatta corrispondenza di quanto in essa elencato. I reclami saranno accettati solo se verranno inoltrati entro 2 giorni dalla data di consegna a mezzo raccomandata con ricevuta di ritorno.

RESI I resi di materiale devono essere preventivamente autorizzati dalla società Gruppo Tre S Spa a condizioni che si tratti di prodotti nuovi, mai usati e di modelli ancora in produzione presso la società Gruppo Tre S Spa e che i medesimi non siano stati consegnati da più di 12 mesi. I prodotti non a listino (speciali, consegnati su specifica richiesta del Committente) non possono essere restituiti. Le spese di trasporto sono a carico del Committente sul quale graverà l'onere di reimmagazzinaggio pari al 25% del valore del materiale reso alla data dell'acquisto.

GARANZIA Tutti i prodotti del Gruppo Tre S, secondo quanto stabilito dal Codice del Consumo, sono coperti da una garanzia convenzionale di 2 anni (1 anno nel caso di acquisti professionali). Nel caso di richiesta di interventi in garanzia sui prodotti tenuti a stock o in esposizione presso sale mostra, che abbiano superato i 24 mesi dalla consegna o che comunque siano stati prodotti da più di 36 mesi (vedi etichetta di produzione all'interno della garanzia), non è previsto diritto ad intervenire in garanzia se non in seguito ad accordo specifico tra le parti. La garanzia è valida solo per prodotti acquistati ed installati nel territorio italiano Vedi condizioni e certificato di garanzia allegato al prodotto per tutto quanto non espressamente specificato.

FORO COMPETENTE Per qualsiasi controversia é esclusivamente competente il Foro di Viterbo applicabile anche in deroga alle norme dei Paesi esteri la legislazione Italiana. Permane la competenza del Foro di Viterbo anche se il pagamento sia pattuito a mezzo effetti cambiari. Il committente dichiara di ben conoscere ed accettare tutte le condizioni di vendita sopra elencate ed in particolare accetta e conferma ai sensi dell' art. 1341 C.C. la garanzia e le seguenti clausole: Ordini, Annullamento ordine, Ordine errato, Ordini speciali, Termini di consegna, Prezzi, Pagamenti, Riserva di proprietà, Progettazione, Fatturazione minima, Imballo, Trasporto, Resi.

Terms of sale

This price-list annuls all previous ones.

ORDERS Every order is binding for the Purchaser, while it has the value of proposal for Gruppo Tre S Spa who is in turn committed by its written confirmation of acceptance.

ORDER CANCELLING An order cannot be revoked after the execution of the contract. At events, Gruppo Tre S Spa reserves to charge any consequent expenses and costs.

MISTAKEN ORDER Material ordered cannot be returned to Gruppo Tre S Spa except after written acceptance. The Purchaser will be charged with transport expenses and 25% of the value of the order fort coverage of re-storage fees.

SPECIAL ORDERS An order for products not included in the price-list must be accompanied by a down payment of 20% of the value of the product requested. Gruppo Tre S Spa accepts no returns for these products.

TERMS OF DELIVERY The terms of delivery are indicative only and not binding.

PRICES The sale prices are those given in the current price-list at the time of execution of the contract and are for ex Nepi works (VT) Italy supplies. The sale price does not include any expenses and charges (transport, tax, vat, assembly, etc.) which are at the customer's expense. Gruppo Tre S reserves the faculty to change its price-list without prior notice. All orders received after a change, and all shipments scheduled over 30 days from the notice of a change, are subject to the new prices.

PAYMENTS If nor otherwise specified and approved by Gruppo Tre S Spa, the terms of payment are the following: A) National sales: VAT 30 days; remainder according to the granted credit.

B) Foreign sales: irrevocable letter of credit confirmed by a leading bank.

Any dispute will not exempt the Purchaser from settling the agreed price according to the agreed terms. The Customer may not start legal proceedings if in arrears with payments. Any delay, even partial, will cause interest on delayed payment calculated on the amount of the first current instalments increased by five (5) points as from the date of issue of the invoice.

CONDITIONAL SALE This is a conditional sale (art.1523 and following of the Civil Code), therefore, the products remain the property of Gruppo Tre S Spa until the price has been paid in full.

DESIGN Gruppo Tre S Spa reserves the right to cease the production of any model and/or bring about changes without prior notice and without being obliged to make such changes on products supplied previously.

MINIMUN INVOICE AMOUNT Any amount under 500,00 must be paid upon delivery.

PACKING Goods travel in cardboard packaging which is included in the cost of land transport. No discount is given for goods dispatched or delivered without packing. Other packaging will be invoiced at cost.

TRANSPORT The goods travel at the Purchaser's risk and peril on an ex Nepi works basis. Addresses other than the purchaser's business address are not accepted. The delivery note signed at the time of unloading is valid as certification that the goods correspond exactly to the items listed on it. Claims will only be accepted it they are forwarded within 2 days of the date of delivery by registered mail with notice of receipt.

RETURNS Returns of material must be authorized beforehand by Gruppo Tre S Spa, provided that they are new products which have never been used and models still being manufactured by Gruppo Tre S Spa and that were not delivered over 12 months before. Products not included in the price-list (special products, delivered against specific Purchaser's request) may not be returned. Transport expenses are to be paid by the Customer in addition to a re-storage fee amounting to 25% of the value of the returned material at the date of purchase.

GUARANTEE All Gruppo Tre S products are covered by a 2-year warranty (1 year for professional purchases), in accordance with the dispositions of the Consumer Code. Requests for replacements/repairs under warranty, in relation to products in stock or exhibited in show rooms, over 24 months from their delivery or, in any case, over 36 months from their production date (see production label in the warranty), will not be accepted, unless the parties have specifically agreed otherwise. The warranty is valid only for products bought and installed in Italy. For any matters not expressly specified, please see the conditions and warranty issued with the product.

COURT OF JURISDICTION For any dispute, the only court of jurisdiction is the Court of Viterbo according to Italian law not with standing the provisions of the laws of foreing countries. The court of jurisdiction is still Viterbo even if payment has been arranged by bills of exchange. The purchaser declares to be well aware of and to accept all the terms of sale listed above and in particular he accepts and confirms the guarantee and the following clauses as per art. 1341 of the Civil Code: Orders, Order cancelling, Mistaken order, Special orders, Terms of delivery, Prices, Payments, Conditional sale, Design, Minimun billing, Transport, Returns.

treesse
www.gruppotreesse.it



GRUPPO TRE S s.p.a.
01036 Nepi (Vt) Italia
S.S. Cassia Km. 36,400
zona ind. Settevene
Tel. (+39) 0761 527242
Fax (+39) 0761 1765419
info@gruppotres.it